

# Bushnell®



# PRIME™

***RIFLESCOPE OWNER'S GUIDE***

<b>LANGUAGE</b>	<b>PAGE</b>
<b>ENGLISH</b>	<b>3-10</b>
Special Instructions for model# RP3120BS3	8
Special Instructions for EU models only	9
<b>FRANÇAIS</b>	<b>11-18</b>
Instructions spéciales pour modèle RP3120BS3	16
Instructions spéciales pour modèles européens uniquement	17
<b>ESPAÑOL</b>	<b>19-26</b>
Instrucciones especiales para modelo RP3120BS3	24
Instrucciones especiales solo para modelos de la UE	25
<b>DEUTSCH</b>	<b>27-34</b>
Besondere Anweisungen für Modelle RP3120BS3	32
Besondere Anweisungen nur für EU-Modelle	33
<b>ITALIANO</b>	<b>35-42</b>
Istruzioni speciali per i modelli RP3120BS3	40
Istruzioni speciali solo per i modelli UE	41

Congratulations on your purchase of a Bushnell® Prime™ riflescope! You are now the owner of one of the most technologically advanced riflescopes in the industry. Bushnell maintains absolute product integrity and quality control throughout the entire design, production, and delivery cycle of these riflescopes.



**WARNING: NEVER LOOK AT THE SUN THROUGH THE RIFLESCOPE (OR ANY OTHER OPTICAL INSTRUMENT). IT MAY PERMANENTLY DAMAGE YOUR EYES.**

## PRIME RIFLESCOPE FEATURES

Bushnell® is constantly at the forefront of quality and value, and Prime™ riflescopes are the next step in the revolution. Prime™ riflescopes are built with premium technology. Fully-Multi Coated Optics and waterproof construction offer crisp, bright images in every environment.

All exterior lens surfaces have our new EXO Barrier™ coating (in addition to full multi-coating). EXO Barrier, quite simply, is the best protective lens coating technology Bushnell has ever developed. Added at the end of the coating process, EXO Barrier molecularly bonds to the lens and fills the microscopic pores in the glass. The result is an ultra-slick coating that repels water, oil, fog, dust and debris - rain, snow, fingerprints and dirt will not stick. EXO Barrier is built to last: the bonded coating will not fade with the passage of time or normal wear and tear.

All Prime riflescope models feature:

- CLARITY - The best resolution and contrast in all lighting conditions
- SECOND FOCAL PLANE - Ensures accuracy at highest magnification
- HIGH LIGHT TRANSMISSION - Ultra Wide Band Coating enables optimum brightness and true color in every lighting condition.
- VALUE - Industry-best technology at an affordable price.

## CARING FOR YOUR RIFLESCOPE

Your scope needs very little maintenance. Exterior metal surfaces should be kept clean. A light dusting with a slightly dampened soft cloth is enough in most cases.

Your new scope features windage and elevation turrets that are completely sealed against water intrusion. However, we recommend that you keep the windage and elevation caps on the turrets (*models with capped adjustments only*), except when making adjustments, to prevent dust and dirt from collecting in the turret area.

We also recommend that lens covers be kept in place when the scope is not being used. Lenses should be inspected regularly and kept clean at all times. Dust, dirt, and fingerprints that collect on the lens surfaces will severely degrade image quality, and if left unclean for long periods, the anti-reflection coating could be damaged. Although lens cleaning is not difficult, it does require care and some patience.

- Start with a lens brush or a small, soft bristle paintbrush. Gently whisk away loose dirt particles.
- Next, use an ear syringe or bulb aspirator (available in most drug stores) to blow remaining dirt or dust from lens surfaces.
- If further cleaning is needed, use a dry, soft lint-free cloth. Very gently wipe the lens, starting at the center using a circular motion, then working outward to the edge.
- If this has not corrected the problem repeat the process using condensation from your breath.

## KEY ELEMENTS OF A SCOPE

There are four major elements of a scope:

- 1. Objective Lens:** This lens has three functions. First, it permits light to pass into the scope. Second, it determines resolution. Generally, larger lenses allow more light to enter the scope and resolve details better than smaller ones. Finally, it forms an image for the other lenses to magnify to a usable size. The image formed by this lens is upside down.
- 2. Erector System:** The erector system serves three functions. Its primary function is to erect the image (that is, flips the image right-side up) and align it to the reticle. During this process, primary magnification of the image takes place. These two functions are the result of lens action.

The third function is a mechanical one. The erector lenses are housed in a tube that is fixed at one end, while the other end of the tube is free to move and respond to dial adjustments. By moving the erector system, the point-of-aim of the scope is adjusted to match the point-of-impact of the bullet.

- 3. Reticle:** In simple terms, the aiming device around which the scope is built. This element replaces the iron sight system of non-scoped rifles.

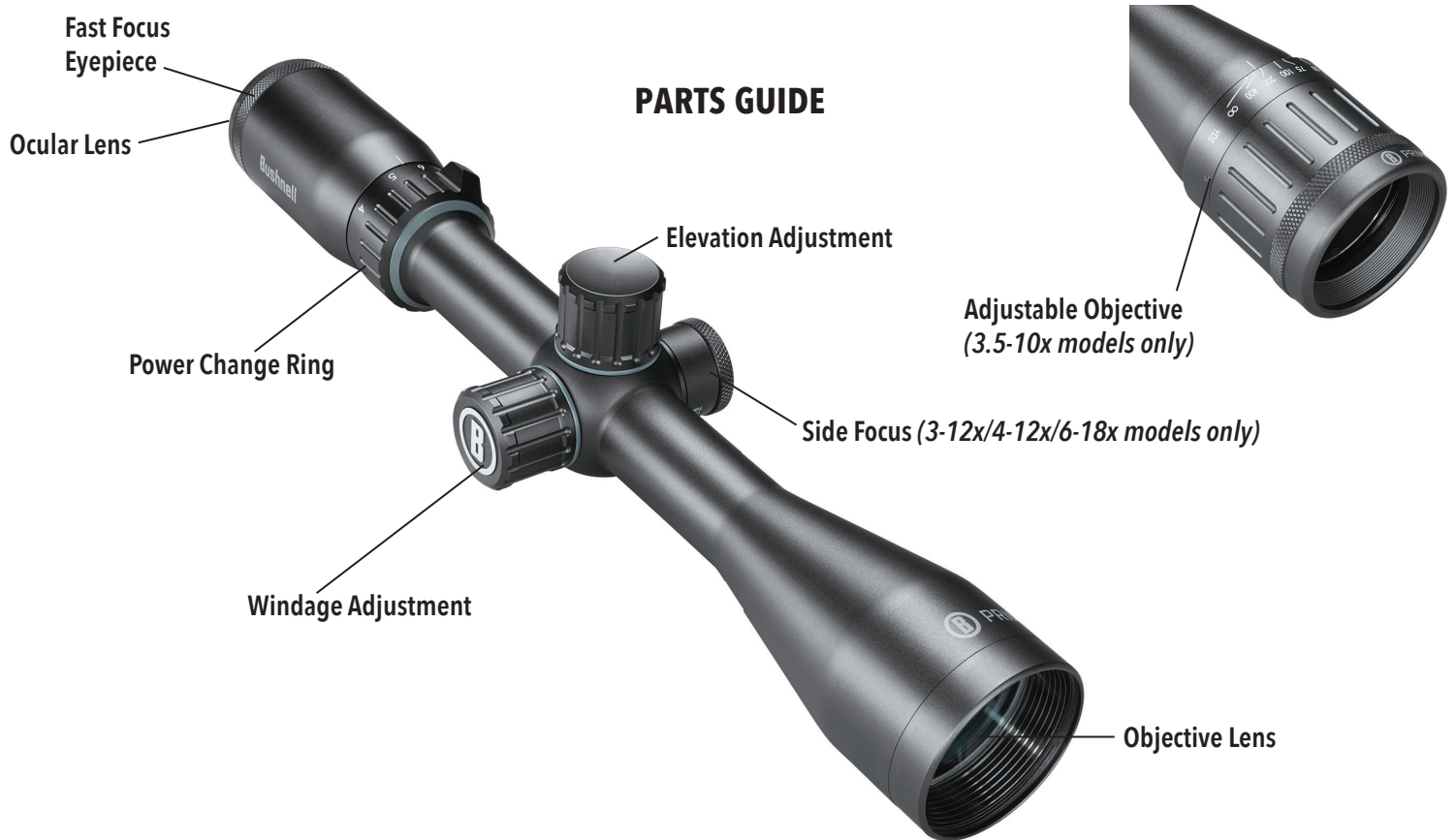

## PARTS GUIDE

**4. Ocular or Eye Lens:** This element provides the secondary and final magnification of the image.

### MOUNTING YOUR SCOPE

Your new scope, even with its technologically advanced design and features, will not perform at its best if not properly mounted. One of the most important contributing factors to the accuracy of your scope and rifle is the selection of the mount and the care with which mounting is done. Dependable mounts that attach your scope solidly to the rifle will reward you with dependability and consistent accuracy. You should take as much care in selecting a mounting system as you did in selecting your scope.

Remember, not all scopes are compatible with all mounts on all rifles. If there is any doubt in your mind, you should seek the advice of your local retailer or gunsmith.



**WARNING: A RIFLESCOPE SHOULD NEVER BE USED AS A SUBSTITUTE FOR EITHER A BINOCULAR OR SPOTTING SCOPE. IT MAY RESULT IN YOU INADVERTENTLY POINTING THE GUN AT ANOTHER PERSON.**

### PRELIMINARY SCOPE ADJUSTMENTS

Before installing the scope, we recommend you set the focus of the eyepiece to fit your individual visual requirement. Refocusing the ocular distance will result in a sharper reticle focus, an improved optical image, and will help to avoid eye fatigue when using the scope over prolonged periods of time. To refocus, hold the scope about 3 to 4 inches from your eye and point at the open sky or other flatly lit area such as a monotone painted wall.

Quickly glance into the scope. If the reticle appears blurred at first glance, it is out of focus. Turn the eyepiece clockwise or counter clockwise several turns. Glance into the scope again to check the sharpness of the reticle. Remember to take quick glances, as the eye will compensate for slightly out of focus conditions with prolonged looks. If the reticle still appears blurred, turn the eyepiece another two or three turns. Repeat this procedure until the reticle is sharp and clearly defined.

Unless your eyes undergo a significant change over the years, you will not have to make this adjustment again.

## ATTACHING A MOUNT, RINGS AND SCOPE TO YOUR RIFLE



**WARNING:** BEFORE BEGINNING THE MOUNTING PROCEDURE, BE SURE THE ACTION IS OPEN, THE CLIP OR MAGAZINE IS REMOVED AND THE CHAMBER IS CLEAR. DO NOT ATTEMPT ANY WORK UNTIL YOUR FIREARM HAS BEEN CLEARED AND DETERMINED TO BE SAFE.



**WARNING:** IF THE SCOPE IS NOT MOUNTED FAR ENOUGH FORWARD, ITS REARWARD MOTION MAY INJURE THE SHOOTER WHEN THE RIFLE RECOILS.

In mounting your scope, we recommend that you DO NOT take short cuts as it may lead to damage to either the mounting system or to the scope. Each mounting system will have its own instructions to follow, and it is best to read the instructions first to be sure you understand them and have the necessary tools on hand.

We further recommend that you plan to go through the mounting procedure twice. The first time, to be sure everything fits together and functions properly. On the first run through, please keep the following in mind:

- Before attaching the base, clean the mounting holes in the receiver and the threads of the attaching screws with acetone or any good solvent to free them of oil or grease.
- If the mount manufacturer has recommended the use of a thread adhesive, do not use it on the first mounting trial. Once adhesive has set, it is difficult to demount if anything needs correction.
- Be sure the mounting screws do not protrude into the receiver or the barrel.
- When using dovetail mounts, do not use the scope as a lever when installing the scope. The initial resistance to turning may cause damage to the scope, and is not covered by the warranty. We recommend using a 1" wooden dowel or metal cylinder to seat the rings.
- Be sure the position of the scope does not interfere with the operation of the action.
- Be sure there is at least 1/8" of clearance between the edges of the rings and any protruding surfaces such as the turret housing (saddle), power selecting ring, and the flare of the objective bell. Also be sure there is at least 1/8" of clearance between the objective bell and the barrel.
- You should test position the scope for the proper eye relief. The scope rings should be left loose enough so that the scope will slide easily. Variable power scopes should be set at the highest magnification when performing this procedure. Mount the rifle and look through the scope in your normal shooting position.
- Test position the rifle for the proper cheek weld a number of times to ensure that your scope is positioned properly.
- When you are satisfied that everything is okay, demount and start again. This time, seat all screws firmly.

## PARALLAX

You may have noticed that placing your eye at different positions behind the scope's eyepiece causes the reticle crosshairs to appear to move around to different points on your target. This is called "parallax error" (target and reticle are not in the same focal plane), and it becomes more noticeable (and more of a problem) at shorter distances and/or when the scope is set to higher powers. In most cases, parallax will not affect bullet point of impact enough to be of significant concern in large game hunting situations. **Prime** models provide an adjustment for parallax compensation (adjustable objective or side focus knob), which works by moving an optical element until the target (based on its distance) appears in the same plane of focus as the reticle. All **Prime** scopes are set at the factory to be parallax-free at 100 yards.

## USING THE SIDE FOCUS (*Selected High Power Models Only*)

The 3.5-10x36 models use a parallax compensation design which adjusts the objective lens at the front of the scope ("adjustable objective" or "AO"). Models with greater high power capability (12x, 18x) use a movable lens back near the reticle, so the adjustment can be made with a "side focus" knob placed next to the windage and elevation adjustments. Just line up the estimated distance to your target with the index dot, and you will eliminate the aiming errors caused by parallax. After setting the adjustable objective or side focus, you can double check by moving your head around from side to side behind the eyepiece-the point of aim should not shift if the side focus is correctly set. An alternative method is to look through the scope and turn the AO or side focus knob until the target, at whatever range, is sharply focused.

## PRELIMINARY SIGHTING-IN

You can save a significant amount of expense and frustration by pre-sighting the scope to the rifle before you take it to the range for zeroing.

There are two basic methods that can be used for pre-sighting your scope. Method one is to use a Bushnell® Bore Sighter (laser, magnetic or standard). The use of a Bore Sighter saves time and ammunition and is the system most often used by gunsmiths. The second method is traditional bore sighting:

## BORE SIGHTING METHOD

1. Place a target at 25 to 50 yards.
2. Remove the bolt from the rifle.
3. Place the rifle on sandbags or a shooting rest.
4. Set the scope to its lowest magnification.
5. Peer through the bore from the receiver and adjust the position of the rifle to center the target bull's eye in the bore (*Fig. A*).
6. Without moving the rifle, look into the scope and note the position of the reticle on the target. On models with capped elevations and windage adjustments, remove the caps. Adjust the windage and elevation adjustments to center the reticle on the bull's eye (*Fig. B*).

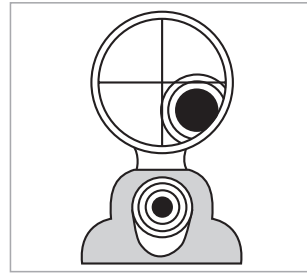

**Fig. A**  
Reticle not in alignment

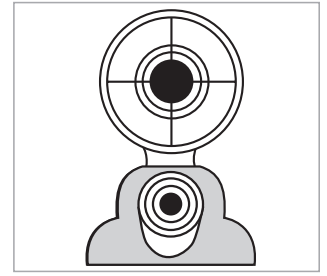

**Fig. B**  
Reticle in alignment

## FINAL SIGHTING-IN



**WARNING: SINCE THIS PROCEDURE INVOLVES LIVE FIRE, IT SHOULD BE DONE AT AN APPROVED RANGE OR OTHER SAFE AREA. CHECK BORE FOR OBSTRUCTIONS. AN OBSTRUCTED BORE MAY CAUSE INJURY TO YOU AND OTHERS NEARBY. EYE AND EAR PROTECTION IS RECOMMENDED.**

1. From a steady rest position, fire two or three rounds at a 100-yard target. Note the impact of the bullet on the target and adjust the windage and elevation dials as needed.
2. To move the bullet impact, turn the windage and/or elevation adjustments in the direction on the dials that corresponds to where the impact point falls on the target (for example, if test shots are hitting low, adjust elevation "down"). The adjustments on your riflescope model are marked in MOA (minutes of arc), and the point of impact at 100 yards will change by 1/4 MOA for each click of the windage or elevation adjustment. One full revolution of the adjustment=12 MOA.
3. When the impact on the 100-yard target is satisfactory, switch to a target set at the desired distance for final zeroing. Set the magnification to the desired power on variable power models.

## THE DROP ZONE 22LR RETICLE (*Model # RP3103BS4 only*)

The Prime scope model with the DROP ZONE-22LR Reticle is designed to be sighted-in at 50 yds, with aiming points every 25 yds, out to 125 yds. This reticle is calibrated for use with .22 Long Rifle high velocity ammunition. The scope must also be set to the highest magnification for the reticle's ballistic feature to function properly. In the case of the 3.5-10x36mm model featuring this reticle, the power change ring must be set at 10x for the ballistic function to work correctly.

### How To Use the DZ 22LR Reticle:

1. Sight in at 50 yds on any magnification setting.
2. Determine distance to target. For the best accuracy in determining distance, utilize a Bushnell Laser Rangefinder (Prime™ or Nitro™).
3. Set the scope's magnification to 10x (10 power).
4. Place the appropriate aiming point on the desired target. If the target was determined to be at 115 yds, hold directly between the 100 yd aiming point and the 125 yd aiming point.

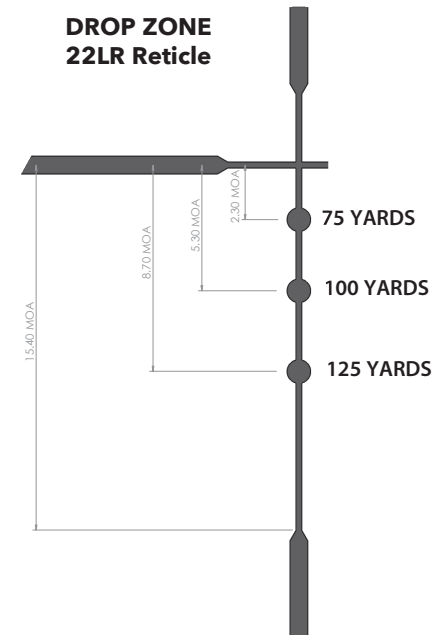

## ALTITUDE AND TEMPERATURE

Ballistic charts published by ammunition manufacturers are based upon standard sea level conditions. When sighting in, it is well to keep in mind that altitude and temperature affect trajectory. It is best to sight-in under the same conditions in which you will be hunting.

## DO YOU NEED TO SEND YOUR SCOPE TO US?

Before returning your scope for service, you should check the following points to make sure the problem is with the scope:

- Check the mounting system and rings for looseness or misalignment.
- Check to be sure the barrel and action are properly bedded and all receiver screws are tight.
- Check to be sure the mounting system allows sufficient clearance between the objective bell and the barrel.
- Check to be sure you are using the same type and weight ammunition that you used for sighting-in.

## Technical Specifications

SKU	Mag x Obj. Diam.	Reticle	Turrets	Elev. Travel (MOA)	Travel per Revolution	Parallax Adjustment	Min. Parallax (Yards)	Eye Relief, Max Mag.	Field of View @ 100 Yds (Feet)	Length (inches)	Weight (oz)
RP1432BS3	1-4x32	Multi-X	Capped	100/100	18	Fixed	100	4"	105-26	10.5	13.4
RP3103BS3	3.5-10x36	Multi-X	Capped	70/70	12	Obj	15	3.7"	30-10	12.5	16.7
RP3103BS4	3.5-10x36	DZ 22LR	Capped	70/70	12	Obj	15	3.7"	30-10	12.5	16.7
RP3940BS3	3-9x40	Multi-X	Capped	60/60	15	Fixed	100	3.5"	40-13	14.3	14.7
RP3940BS9	3-9x40	Illuminated Multi-X <sup>1</sup>	Capped	60/60	15	Fixed	100	3.5"	38-13	12.1	15.6
RP3120BS3	3-12x40	Multi-X	Capped/ Exposed <sup>2</sup>	50/50	15	Side	10	3.9"	29-7.5	12.0	17.0
RP4124BS3	4-12x40	Multi-X	Capped/ Exposed	60/60	15	Side	10	3.6"	25-9	12.8	16.4
RP6185BS3	6-18x50	Multi-X	Capped/ Exposed	40/40	15	Side	15	3.5"	18-6	15.5	19.0
RP1424BS9 *	1-4x24	German #4I	Capped	120	100 cm	Fixed	100	10 cm	31.4-7.8 m@100m	23.3 cm	469g
RP31256BS9 *	3-12x56	German #4I	Capped	60	100 cm	Fixed	100	10 cm	10.7-2.8 m@100m	39.4 cm	731g

<sup>1</sup> **RP3940BS9: see page 9 for instructions regarding illuminated reticle operation/battery replacement.**

<sup>2</sup> **RP3120BS3: this model includes 6 additional, interchangeable elevation turret knobs. See page 8 for details.**

**\*available in EU only, these models have illuminated German #4I reticles. See page 9 for additional information.**

## Special Instructions for model# RP3120BS3 (3-12x40 w/interchangeable elevation turret knobs)

Model RP3120BS3 includes six additional elevation turret knobs (standard MOA knob is pre-installed):

- (1) 17HMR
- (1) 22LR
- (1) 250 & 300 Gr. 2 Pellet (Muzzleloader) (also works for 20 GA.)
- (1) 250 & 300 Gr. 3 Pellet (Muzzleloader) (also works for 12 GA.)
- (1) 350 Gr. 3 Pellet (Muzzleloader)
- (1) 450 BUSHMASTER
- a large threaded turret cover is also provided to protect the exposed brass inner stem if needed.



To switch to a different elevation turret knob:

1. While holding the elevation turret tightly, unscrew and remove the top retaining screw (Fig. A). Set it aside.
2. Remove the currently installed turret knob, lifting it straight up (Fig B). The brass elevation adjustment post is exposed (Fig. C).
3. Replace the original turret knob with the extra knob that matches your load type and press it down into position onto the brass post.
4. Secure the new turret knob in place by screwing the turret retaining screw back onto the brass post (Fig. D).
5. Sight-in and zero the turret knob (at a marked distance), loosening the retaining screw and rotating the turret knob as needed for proper calibration, then retightening the retaining screw.

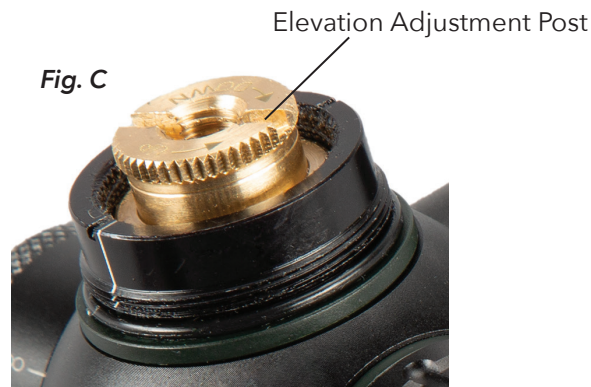



## Special Instructions for European Models (RP1424BS9/RP31256BS9) and RP3940BS9 only

### ILLUMINATED RETICLE OPERATION/BATTERY REPLACEMENT (*EU Models and RP3940BS9 only*)

The red dot at the center of the reticle crosshairs is illuminated. The illumination adjustment dial is located opposite from the windage adjustment, numbered from 1 to 6. To increase the brightness, set the control to a higher number (opposite the white index dot). To turn off the illumination and when storing the scope, set the dial to any of the "Off" positions (dots) between each numbered illumination setting.

To replace the battery, remove the cap on the brightness adjustment control knob using a coin (*see photo, right*), and insert a CR2032 battery with the "+" mark facing up.



### GERMAN #4I RETICLE (*EU Models only*)

The German #4I style reticle features bold, squared lines on the sides and bottom, which help the shooter to quickly locate the point of aim, especially in low light where the thinner reticle crosshairs may become difficult to see. The upper section of the field is kept free of obstruction. Red illumination of a central dot is also provided, making this an ideal reticle for twilight or early evening hunting applications.

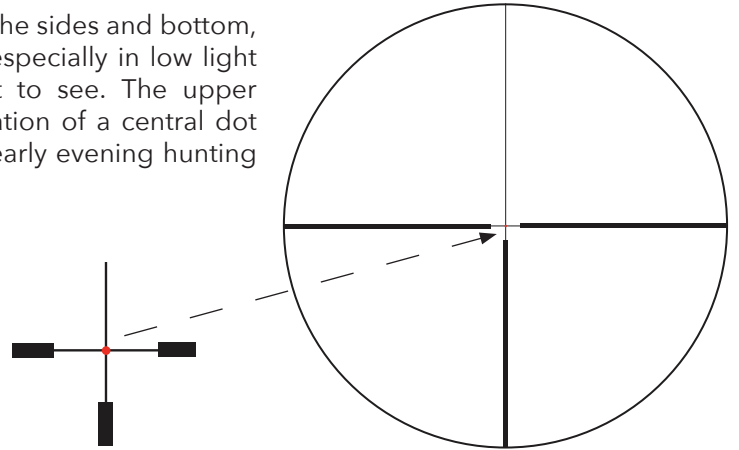

### BORE SIGHTING METHOD (*EU Models only*)

1. Place a target at 25 to 50 meters.
2. Remove the bolt from the rifle.
3. Place the rifle on sandbags or a shooting rest.
4. Set the scope to its lowest magnification.
5. Peer through the bore from the receiver and adjust the position of the rifle to center the target bull's eye in the bore (*Fig. A*).
6. Without moving the rifle, look into the scope and note the position of the reticle on the target. On models with capped elevations and windage adjustments, remove the caps. Adjust the windage and elevation adjustments to center the reticle on the bull's eye (*Fig. B*). Each "click" or increment on the adjustment will change bullet impact by 1 cm per 100 meters (0.5 cm at 50 meters, 2 cm at 200 meters, etc.)

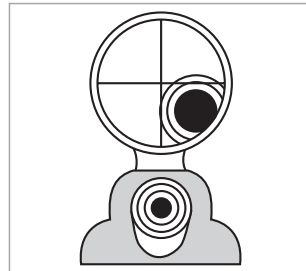

*Fig. A*  
Reticle not in alignment

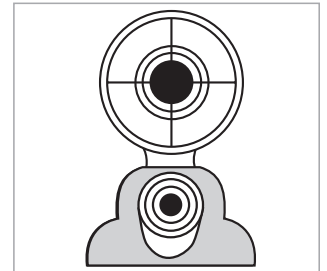

*Fig. B*  
Reticle in alignment

### FINAL SIGHTING-IN (*EU Models only*)



**WARNING:** SINCE THIS PROCEDURE INVOLVES LIVE FIRE, IT SHOULD BE DONE AT AN APPROVED RANGE OR OTHER SAFE AREA. CHECK BORE FOR OBSTRUCTIONS. AN OBSTRUCTED BORE MAY CAUSE INJURY TO YOU AND OTHERS NEARBY. EYE AND EAR PROTECTION IS RECOMMENDED.

1. From a steady rest position, fire two or three rounds at a 100-meter target. Note the impact of the bullet on the target and adjust the windage and elevation dials as needed.
2. To move the bullet impact, turn the windage and/or elevation adjustments in the direction on the dials that corresponds to where the impact point falls on the target (for example, if test shots are hitting low, adjust elevation "down"). The adjustments on your riflescope model are marked in CM (centimeters), and the point of impact at 100 meters will change by 1 cm for each click of the windage or elevation adjustment. One full revolution of the adjustment=100 cm.
3. When the impact on the 100-meter target is satisfactory, switch to a target set at the desired distance for final zeroing. Set the magnification to the desired power on variable power models.



## **BUSHNELL IRONCLAD WARRANTY**

Products manufactured on or after April 2017 are covered by the Bushnell Ironclad Warranty. The Ironclad Warranty is a full lifetime warranty that covers the lifetime of this Product. Each Product has a defined lifetime; lifetimes can range from 1 to 30 years. This Product's lifetime can be found at the website listed below and/or on the Bushnell webpage specific to this Product.

We warrant that this Product is free from defects in materials and workmanship and will meet all represented performance standards for the lifetime of this Product. If this Product isn't working properly due to a covered defect, we will, at our option, either repair or replace it and ship it back to you at no charge. This warranty is fully transferable and does not require a receipt, warranty card, or product registration. This warranty does not cover the following: electronic components; batteries; cosmetic damage; damage caused by failing to properly maintain the product; loss; theft; damage as a result of unauthorized repair, modification, or disassembly; intentional damage, misuse, or abuse; and ordinary wear and tear. This Warranty will be void if the date stamp or other serialization codes have been removed from the Product.

To view the full warranty and find details on how to request service under the warranty, go to our website at [www.bushnell.com/warranty](http://www.bushnell.com/warranty). Alternatively, you can request a copy of the warranty by calling us at 1-800-423-3537 or writing to us at one of the following addresses:

IN U.S.A. Send To:

Bushnell Outdoor Products  
Attn.: Repairs  
9200 Cody  
Overland Park, Kansas 66214

IN CANADA Send To:

Bushnell Outdoor Products  
Attn.: Repairs  
140 Great Gulf Drive, Unit B  
Vaughan, Ontario L4K 5W1

For products purchased outside the United States or Canada please contact your local dealer for applicable warranty information.

This warranty gives you specific legal rights.  
You may have other rights which vary from country to country.

©2019 Bushnell Outdoor Products

Félicitations pour votre achat d'une lunette de visée Bushnell® Prime™ ! Vous venez d'acquérir l'une des lunettes de visée les plus avancées de l'industrie sur le plan technologique. Bushnell veille entièrement à l'intégrité et au contrôle qualité de cette lunette tout au long de son cycle de conception, de production et de livraison.



**AVERTISSEMENT : NE REGARDEZ JAMAIS LE SOLEIL À TRAVERS LA LUNETTE DE VISÉE (OU TOUT AUTRE INSTRUMENT OPTIQUE). CECI POURRAIT ENDOMMAGER VOS YEUX DE FAÇON PERMANENTE.**

### CARACTÉRISTIQUE DE LA LUNETTE DE VISÉE PRIME

Bushnell® ne cesse d'être à l'avant-garde en termes de qualité et de valeur ajoutée. Ainsi, les lunettes de visée Prime™ constituent une étape supplémentaire dans cette révolution. Les lunettes de visée Prime™ utilisent une technologie haut de gamme. Grâce à leur conception étanche et à leurs optiques traitées multicouches toutes surfaces, elles offrent des images claires et brillantes quel que soit l'environnement.

Toutes les surfaces extérieures des lentilles utilisent notre nouveau revêtement EXO Barrier™ (outre un traitement multicouches toutes surfaces). EXO Barrier est tout simplement la meilleure technologie de revêtement de protection des lentilles jamais développée par Bushnell. Ajouté à la toute fin du processus de revêtement, EXO Barrier se lie moléculairement à la lentille et remplit les pores microscopiques dans le verre. Il en résulte une protection ultra-lisse qui repousse l'eau, l'huile, le brouillard, la poussière et les débris. En clair, la pluie, la neige, les traces de doigts et la saleté n'adhèrent pas. EXO Barrier est conçu pour durer : ce revêtement adhérent ne s'atténue pas au fil du temps ni en raison de l'usure normale.

Tous les modèles de lunettes de visée Prime proposent :

- **CLARTÉ** : La garantie d'une résolution et d'un contraste optimaux, quelles que soient les conditions d'éclairage.
- **DEUXIÈME PLAN FOCAL** : Pour plus de précision au grossissement maximal.
- **HAUTE TRANSMISSION LUMINEUSE** : un revêtement à bande ultra-large garantit une luminosité et un rendu colorimétrique optimaux quelles que soient les conditions d'éclairage.
- **VALEUR AJOUTÉE** : Une technologie leader du secteur à un prix abordable.

### ENTRETIEN DE VOTRE LUNETTE DE VISÉE

Votre lunette nécessite très peu d'entretien. Les surfaces métalliques extérieures doivent rester propres. Un léger dépoussiérage avec un chiffon doux légèrement humidifié suffit dans la plupart des cas.

Votre nouvelle lunette comprend des tourelles de dérive et d'élévation entièrement étanches à l'eau. Cependant, nous vous recommandons de conserver les capuchons de dérive et d'élévation sur les tourelles (*modèles avec capuchon uniquement*), sauf lors des réglages, afin d'empêcher la poussière et la saleté de s'accumuler au niveau de la tourelle.

Nous vous recommandons également de maintenir les couvre-lentille en place lorsque vous n'utilisez pas la lunette. Les lentilles doivent être inspectées régulièrement et maintenues propres en permanence. La poussière, la saleté et les traces de doigts qui s'accumulent sur les surfaces de la lentille dégradent considérablement la qualité de l'image. De plus, si ces surfaces demeurent sales pendant de longues périodes, le revêtement antireflet peut être endommagé. Le nettoyage de la lentille n'a rien de compliqué. Toutefois, vous devez l'effectuer avec soin et faire preuve de patience.

- Utilisez pour commencer une brosse à lentille ou un petit pinceau à poils doux. Enlevez délicatement les particules de saleté en suspens.
- Ensuite, utilisez une seringue ou un aspirateur de mucosités (disponible dans la plupart des pharmacies) pour enlever la saleté ou la poussière restante sur les surfaces de la lentille.
- Si un nettoyage supplémentaire se révèle nécessaire, utilisez un chiffon sec, doux et non pelucheux. Essayez très délicatement la lentille en commençant au centre par un mouvement circulaire, puis en avançant de l'extérieur jusqu'au bord.
- Si cela ne résout pas le problème constaté, répétez le processus en utilisant la condensation de votre respiration.

### ÉLÉMENTS CLÉS D'UNE LUNETTE

Une lunette comporte quatre éléments majeurs :

- 1. Lentille d'objectif** : Cette lentille remplit trois fonctions. Tout d'abord, elle permet à la lumière de passer dans la lunette. Ensuite, elle détermine la résolution. Généralement, les lentilles de plus grande taille laissent pénétrer plus de lumière dans la lunette et permettent de mieux résoudre les détails que les lentilles de plus petite taille. Enfin, elle forme une image que les autres lentilles grossissent à une taille utilisable. L'image formée par cette lentille est à l'envers.
- 2. Système érecteur** : Le système érecteur remplit trois fonctions. Sa fonction principale consiste à ériger l'image (c'est-à-dire, à la retourner pour la mettre à l'endroit) et à l'aligner sur le réticule. C'est pendant ce processus que s'effectue le grossissement principal de l'image. Ces deux fonctions sont le résultat de l'action de la lentille.

La troisième fonction est une fonction mécanique. Les lentilles érectrices sont logées dans un tube qui est fixé à une extrémité, tandis que l'autre extrémité du tube est libre de se déplacer et de répondre aux réglages du cadran. Lorsque le système érecteur est déplacé, le point de visée de la lunette est ajusté en fonction du point d'impact de la balle.

- 3. Réticule** : En termes simples, il s'agit du dispositif de visée autour duquel la lunette est construite. Cet élément remplace le système de mire en métal des fusils dépourvus de lunette.



**4. Oculaire ou lentille oculaire :** Cet élément assure le deuxième et dernier grossissement de l'image.

#### MONTAGE DE VOTRE LUNETTE

Votre nouvelle lunette, malgré sa conception et ses caractéristiques technologiquement avancées, ne fonctionnera pas de manière optimale si elle n'est pas correctement montée. L'un des principaux facteurs contribuant à la précision de votre lunette et de votre fusil réside dans la sélection de la monture et le soin avec lequel le montage est effectué. Les montures qui fixent solidement votre lunette au fusil vous procureront une fiabilité et une précision constante. Accordez autant de soin à choisir un système de montage qu'à choisir votre lunette.

N'oubliez pas que les lunettes de visée ne sont pas toutes compatibles avec toutes les montures de fusil. Si vous avez le moindre doute, demandez conseil à votre détaillant ou à votre armurier.



**AVERTISSEMENT : UNE LUNETTE DE VISÉE NE DOIT JAMAIS ÊTRE UTILISÉE EN REMPLACEMENT DE JUMELLES OU DE TÉLESCOPE D'OBSERVATION. VOUS RISQUERIEZ DE POINTER LE FUSIL SUR UNE AUTRE PERSONNE PAR INADVERTANCE.**

#### RÉGLAGES PRÉLIMINAIRES DE LA LUNETTE

Avant d'installer la lunette, nous vous recommandons d'effectuer la mise au point de l'oculaire en fonction de votre vue. Une nouvelle mise au point de la distance oculaire se traduira par une mise au point du réticule plus nette et une image optique améliorée, ce qui limitera la sensation de fatigue oculaire lorsque la lunette est utilisée pendant de longues périodes. Pour effectuer une nouvelle mise au point, maintenez la lunette à environ 7 à 10 centimètres (3 ou 4 pouces) de votre œil, puis pointez vers le ciel ouvert ou sur une autre zone présentant un éclairage plat, par exemple une peinture murale monotone.

Jetez rapidement un coup d'œil dans la lunette. Si le réticule apparaît flou au premier coup d'œil, c'est qu'il n'est pas mis au point. Tournez plusieurs fois l'oculaire dans le sens ou dans le sens inverse des aiguilles d'une montre. Jetez de nouveau un coup d'œil dans la lunette pour vérifier la netteté du réticule. N'oubliez pas de jeter des coups d'œil rapides, car l'œil compensera les conditions légèrement floues par des regards prolongés. Si le réticule est encore flou, tournez l'oculaire encore deux ou trois fois. Répétez cette procédure jusqu'à ce que le réticule soit net et clairement défini.

À moins que vos yeux ne subissent un changement important au cours des années, vous n'aurez plus à effectuer ce réglage.

## RATTACHER UNE MONTURE, DES BAGUES ET UNE LUNETTE À VOTRE FUSIL



**AVERTISSEMENT : AVANT DE COMMENCER LA PROCÉDURE DE MONTAGE, VÉRIFIEZ QUE LE MÉCANISME EST OUVERT, LE CLIP OU LE CHARGEUR RETIRÉ ET LA CHAMBRE VIDE. N'INTERVENEZ PAS AVANT DE VOUS ASSURER QUE L'ARME EST VIDE ET SÛRE.**



**AVERTISSEMENT : SI LA LUNETTE N'EST PAS MONTÉE SUFFISAMMENT EN AVANT, SON MOUVEMENT VERS L'ARRIÈRE PEUT BLESSER LE TIREUR AU MOMENT DU REcul DE L'ARME.**

Lors du montage de votre lunette, nous vous recommandons de ne PAS prendre de raccourcis, car cela pourrait endommager le système de montage ou la lunette. Chaque système de montage comporte ses propres instructions qu'il convient de suivre. De plus, il est préférable de commencer par lire les instructions pour être sûr de les comprendre et de disposer des outils nécessaires à portée de main.

Nous vous recommandons en outre d'effectuer deux fois la procédure de montage. La première fois, pour être sûr que toutes les pièces sont bien installées et fonctionnent correctement. Au premier passage cependant, gardez à l'esprit les points suivants :

- Avant de fixer la base, nettoyez les trous de montage dans le récepteur et les filets des vis de fixation avec de l'acétone ou tout autre solvant jugé efficace pour retirer l'huile ou la graisse qui s'est accumulée.
- Si le fabricant de la monture recommande une colle à filetage, ne l'utilisez pas lors du premier essai de montage. Une fois que la colle prend, il est difficile de démonter l'ensemble si une pièce doit être corrigée.
- Vérifiez que les vis de montage ne pénètrent pas dans le récepteur ou le canon.
- Lorsque vous utilisez des montures en queue d'aronde, n'utilisez pas la lunette comme levier pour l'installer. La résistance initiale à la rotation peut endommager la lunette et cela n'est pas couvert par la garantie. Nous vous recommandons d'utiliser une cheville en bois de 1" ou un cylindre métallique pour installer les bagues.
- Vérifiez que la position de la lunette n'interfère pas avec le fonctionnement du mécanisme.
- Assurez-vous qu'il y a au moins 1/8" de jeu entre les bords des bagues et les surfaces en saillie telles que le logement de la tourelle (selle), la bague de sélection de portée et l'évasement du logement de l'objectif. Assurez-vous également qu'il y a au moins 1/8" de jeu entre le logement de l'objectif et le canon.
- Testez la position de la lunette pour obtenir un dégagement oculaire adéquat. Les bagues de la lunette doivent être suffisamment lâches pour que la lunette puisse coulisser facilement. Dans le cadre de cette procédure, les lunettes à portée variable doivent être réglées sur le grossissement maximal. Montez le fusil, puis regardez à travers la lunette en position de tir normale.
- Testez plusieurs fois la position du fusil pour déterminer le point de soudure approprié et afin de vous assurer que votre lunette est correctement positionnée.
- Dès que vous êtes satisfait, procédez au démontage, puis recommencez. Cette fois, vissez toutes les vis fermement.

### PARALLAXE

Vous avez sans doute remarqué que la position du réticule sur la cible varie en fonction de la position de votre œil derrière la lunette. Ce phénomène est appelé « erreur de parallaxe ». Il est dû au fait que la cible et le réticule ne se trouvent pas sur le même plan focal. Ce phénomène est plus visible (et donc plus problématique) sur des distances plus courtes ou à des grossissements plus élevés. Dans la plupart des cas, la parallaxe n'aura pas suffisamment d'effet sur le point d'impact de la balle et ne devrait donc pas vous gêner pour la chasse au gros gibier. Les modèles **Prime** proposent un réglage pour corriger la parallaxe (molette de mise au point latérale), qui fonctionne en déplaçant un élément optique jusqu'à ce que la cible (en fonction de sa distance) apparaisse dans le même plan focal que le réticule. Toutes les lunettes **Prime** sont réglées en usine pour être sans parallaxe à 91 mètres (100 yards).

### UTILISATION DE LA MISE AU POINT LATÉRALE (*certaines modèles à gros calibre uniquement*)

Les modèles 3,5-10 x 36 utilisent une conception avec compensation de la parallaxe qui ajuste la lentille de l'objectif située à l'avant de la lunette (« objectif réglable » ou « AO »). Les modèles prévus pour de plus gros calibres (12x, 18x) utilisent une lentille amovible à l'arrière, près du réticule, de sorte que le réglage puisse être fait avec une molette de « mise au point latérale » placée à côté des réglages de dérive et d'élévation. Pour éliminer toute erreur de visée causée par les problèmes de parallaxe, alignez simplement la distance estimée à votre cible avec le repère. Vous pouvez vérifier le réglage de l'objectif ou de la mise au point latérale en bougeant votre tête d'un côté à l'autre derrière la lunette : si la mise au point latérale est bonne, votre point de visée ne doit pas bouger. Vous pouvez également effectuer un réglage à n'importe quelle distance, en regardant à travers votre lunette et en tournant la molette de mise au point latérale ou d'objectif réglable (AO) jusqu'à ce que la cible devienne nette.

### AJUSTEMENT PRÉLIMINAIRE

Épargnez-vous des dépenses inutiles et bien des frustrations en pré réglant la lunette sur le fusil avant d'amener ce dernier au champ de tir en vue de sa remise à zéro.

Deux méthodes de base vous permettent de pré régler votre lunette. La première méthode consiste à utiliser un collimateur de réglage Bushnell® (laser, magnétique ou standard). L'utilisation d'un collimateur de réglage permet de gagner du temps et d'économiser les munitions. C'est le procédé le plus utilisé par les armuriers. La deuxième méthode est le simpleautage traditionnel :

## MÉTHODE DE SIMBLEAUTAGE

1. Placez une cible à une distance comprise entre 23 et 46 mètres (25/50 yards).
2. Retirez le boulon du fusil.
3. Placez le fusil sur des sacs de sable ou un repose fusil.
4. Définissez la lunette sur son plus faible grossissement.
5. Regardez à travers l'alésage depuis le récepteur et ajustez la position du fusil pour centrer la cible dans l'alésage (Fig. A).
6. Sans bouger le fusil, regardez dans la lunette et notez la position du réticule sur la cible. Sur les modèles équipés de réglages de dérive et d'élévation, retirez les caches. Ajustez les réglages de dérive et d'élévation pour centrer le réticule sur la cible (Fig. B).

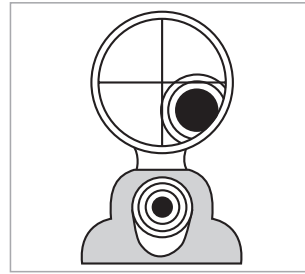

Fig. A  
Réticule non aligné

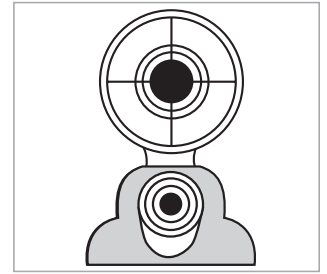

Fig. B  
Réticule aligné

## AJUSTEMENT FINAL



**AVERTISSEMENT : DANS LA MESURE OÙ CETTE PROCÉDURE IMPLIQUE DE TIRER, ELLE DOIT ÊTRE EFFECTUÉE À UNE DISTANCE AUTORISÉE OU DANS TOUT AUTRE ESPACE SÉCURISÉ. VÉRIFIEZ QUE L'ALÉSAGE N'EST PAS OBSTRUÉ. UN ALÉSAGE OBSTRUÉ PEUT VOUS BLESSER OU BLESSER D'AUTRES PERSONNES À PROXIMITÉ. UNE PROTECTION DES YEUX ET DES OREILLES EST RECOMMANDÉE.**

1. À partir d'une position de repos stable, tirez deux ou trois balles sur une cible située à 91 mètres (100 yards). Notez l'impact de la balle sur la cible et ajustez les cadrans de dérive et d'élévation selon les besoins.
2. Pour déplacer l'impact de la balle, tournez les réglages de dérive et/ou d'élévation dans le sens des cadrans. Cela correspond à l'endroit où le point d'impact se trouve sur la cible (par exemple, si les tirs d'essai sont bas, réglez l'élévation sur le bas). Les réglages sur votre modèle de lunette de visée sont indiqués en MOA (minutes of arc), et le point d'impact à 91 mètres (100 yards) change de 1/4" de MOA pour chaque clic du réglage de dérive ou d'élévation. Une révolution complète du réglage = 12 MOA.
3. Lorsque l'impact sur la cible à 91 mètres (100 yards) est satisfaisant, passez à une cible définie à la distance souhaitée en vue de la remise à zéro finale. Réglez le grossissement sur la distance souhaitée pour les modèles à portée variable.

## RÉTICULE DROP ZONE 22LR (Modèle # RP3103BS4 uniquement)

Le modèle de lunette Prime équipé du réticule DROP ZONE-22LR est conçu pour être zéroté à 46 mètres (50 yards), avec un point de visée tous les 23 mètres (25 yards) jusqu'à 114 mètres (125 yards). Ce réticule est conçu pour être utilisé avec des munitions de .22 Long Rifle à haute vitesse. Pour que la fonction balistique du réticule fonctionne correctement, la lunette devra en outre être réglée sur son grossissement le plus élevé. Dans le cas du modèle 3,5-10 x 36 mm qui utilise ce réticule, la fonction balistique est prévue pour être utilisée sur un grossissement de 10x.

### Utilisation du réticule DZ 22LR :

1. Zérotez la lunette à 46 mètres (50 yards) à n'importe quel grossissement.
2. Déterminez la distance à la cible. Pour une estimation optimale de la distance, nous vous conseillons un télémètre laser Bushnell (Prime™ ou Nitro™).
3. Réglez le grossissement de votre lunette sur 10x.
4. Placez le point de visée adéquat sur la cible souhaitée. Si la distance à la cible est de 105 mètres (115) yards, maintenez-la entre le point de visée à 91 mètres (100 yards) et le point de visée à 114 mètres (125 yards).

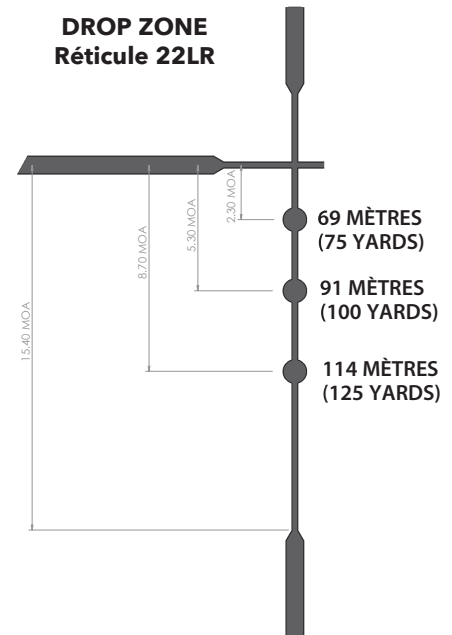

## ALTITUDE ET TEMPÉRATURE

Les cartes balistiques publiées par les fabricants de munitions sont basées sur les conditions standard au niveau de la mer. Lors de l'ajustement, il est bon de garder à l'esprit que l'altitude et la température affectent la trajectoire. Il est préférable d'effectuer l'ajustement dans les mêmes conditions que celles dans lesquelles vous allez chasser.

## AVEZ-VOUS BESOIN DE NOUS ENVOYER VOTRE LUNETTE ?

Avant d'envoyer votre lunette en réparation, vérifiez les points suivants pour vous assurer que le problème concerne bien la lunette :

- Vérifiez que le système et les bagues de montage ne sont pas desserrés ou mal alignés.
- Vérifiez que le canon et le mécanisme sont correctement installés et que toutes les vis du récepteur sont bien serrées.
- Vérifiez que le système de montage autorise un jeu suffisant entre le logement de l'objectif et le canon.
- Vérifiez que vous utilisez des munitions de même type et de même poids que celles que vous avez utilisées pour l'ajustement.

## CARACTÉRISTIQUES TECHNIQUES

N° DE MODÈLE	GROSSISSEMENT ET DIAM. DE L'OBJ.	RÉTICULE	TOURELLE	DISTANCE D'ÉLÉV./DÉRIVE (MOA)	VOYAGE PAR RÉVOLUTION	AJUSTEMENT DE PARALLAXE	PARALLAXE (Yards)	POSITION DE L'ŒIL (PWR MAX)	CHAMP DE VISION (FT À 100 YDS)	LONGUEUR (in.)	POIDS (oz.)
RP1432BS3	1-4x32	Multi-X	Plafonné	100/100	18	Fixe	100	4"	105-26	10.5	13.4
RP3103BS3	3.5-10x36	Multi-X	Plafonné	70/70	12	Obj	15	3.7"	30-10	12.5	16.7
RP3103BS4	3.5-10x36	DZ 22LR	Plafonné	70/70	12	Obj	15	3.7"	30-10	12.5	16.7
RP3940BS3	3-9x40	Multi-X	Plafonné	60/60	15	Fixe	100	3.5"	40-13	14.3	14.7
RP3940BS9	3-9x40	Illuminé Multi-X <sup>1</sup>	Plafonné	60/60	15	Fixe	100	3.5"	38-13	12.1	15.6
RP3120BS3	3-12x40	Multi-X	Plafonné / exposé <sup>2</sup>	50/50	15	Latéral	10	3.9"	29-7.5	12.0	17.0
RP4124BS3	4-12x40	Multi-X	Plafonné / exposé	60/60	15	Latéral	10	3.6"	25-9	12.8	16.4
RP6185BS3	6-18x50	Multi-X	Plafonné / exposé	40/40	15	Latéral	15	3.5"	18-6	15.5	19.0
RP1424BS9 *	1-4x24	Allemand #4I	Plafonné	120	100 cm	Fixe	100	10 cm	31.4-7.8 m@100m	23.3 cm	469g
RP31256BS9 *	3-12x56	Allemand #4I	Plafonné	60	100 cm	Fixe	100	10 cm	10.7-2.8 m@100m	39.4 cm	731g

<sup>1</sup> RP3940BS9 : voir page 17 pour les instructions concernant le fonctionnement du réticule illuminé / le remplacement de la pile.

<sup>2</sup> RP3120BS3 : ce modèle comprend 6 boutons de tourelle d'élévation interchangeables supplémentaires. Voir page 16 pour plus de détails.

\* disponible dans l'UE uniquement, ces modèles ont des réticules n° 4I allemands. Voir page 17 pour plus d'informations.

## Instructions spéciales pour le modèle n° RP3120BS3 (3-12 x 40 avec boutons de tourelle d'élévation interchangeables)

Le modèle RP3120BS3 comprend six boutons de tourelle d'élévation supplémentaires (le bouton standard MOA est préinstallé) :

- 17HMR
- 22LR
- 250 et 300 Gr. 2 pellet (chargeur de poche) (*fonctionne également pour 20 GA.*)
- 250 et 300 Gr. 3 pellet (chargeur de poche) (*fonctionne également pour 12 GA.*)
- 350 Gr. 3 pellet (chargeur de poche)
- 450 BUSHMASTER
- Un grand couvercle de tourelle fileté est également fourni pour protéger la tige intérieure en laiton exposée, si nécessaire.



Pour passer à un autre bouton de tourelle d'altitude :

1. Tout en tenant fermement la tourelle d'élévation, dévissez et retirez la vis de fixation supérieure (Fig. A). Mettez-le de côté.
2. Retirez le bouton de tourelle actuellement installé et soulevez-le droit (Fig. B). Le poste de réglage d'élévation en laiton est exposé (Fig. C).
3. Remplacez le bouton de tourelle d'origine par le bouton supplémentaire qui correspond à votre type de charge et appuyez dessus pour le positionner sur le poteau en laiton.
4. Fixez le nouveau bouton de la tourelle en vissant la vis de fixation de la tourelle sur le poteau en laiton (Fig. D).
5. Visez et remettez à zéro le bouton de la tourelle (à une distance marquée), desserrez la vis de retenue et tournez-le au besoin pour un calibrage correct, puis resserrez la vis de maintien.





## Instructions spéciales pour les modèles européens (RP1424BS9 / RP31256BS9) et RP3940BS9 uniquement

### FONCTIONNEMENT DE LA RÉTICULE ÉCLAIRÉE/REPLACEMENT DE LA PILE (Modèles UE et RP3940BS9 uniquement)

Le point rouge au centre du réticule est éclairé. Le cadran de réglage de l'éclairage est situé à côté opposé du réglage de la dérive, numéroté de 1 à 6. Pour augmenter la luminosité, réglez le contrôle sur un nombre plus élevé. Pour éteindre l'éclairage ou lors de l'entreposage de la lunette, réglez le cadran sur l'une des positions « Off » (points) entre chaque réglage d'éclairage numéroté.



Pour remplacer la pile, retirez le couvercle du bouton de réglage de la luminosité à l'aide d'une pièce de monnaie, (*voir Image à droite*), et insérez une pile CR2032 en prenant soin d'orienter le « + » vers le haut.

### RÉTICULE ALLEMANDE N ° 41 (Modèles de l'UE seulement)

Le réticule de style n ° 41 allemand présente des lignes carrées sur les côtés et en bas, ce qui aide le tireur à localiser rapidement le point de visée, particulièrement en basse lumière où le réticule plus fin peut devenir difficile à voir. La partie supérieure du champ est libre d'obstruction. Un éclairage rouge d'un point central est également fourni, ce qui en fait un réticule idéal pour les applications de chasse au crépuscule ou en début de soirée.

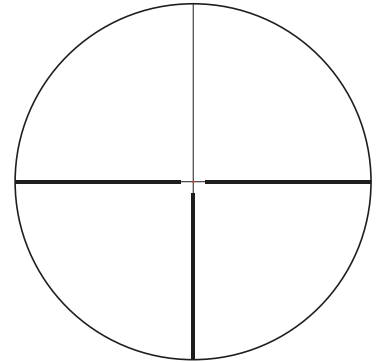

### MÉTHODE DE SIMBLEAUTAGE (Modèles de l'UE seulement)

1. Placez une cible à une distance comprise entre 25-50 mètres.
2. Retirez le boulon du fusil.
3. Placez le fusil sur des sacs de sable ou un repose fusil.
4. Définissez la lunette sur son plus faible grossissement.
5. Regardez à travers l'alésage depuis le récepteur et ajustez la position du fusil pour centrer la cible dans l'alésage (*Fig. A*).
6. Sans bouger le fusil, regardez dans la lunette et notez la position du réticule sur la cible. Sur les modèles équipés de réglages de dérive et d'élévation, retirez les caches. Ajustez les réglages de dérive et d'élévation pour centrer le réticule sur la cible (*Fig. B*). Chaque "clic" ou incrément de l'ajustement changera l'impact de la balle de 1cm par 100 mètres (0,5 cm à 50 mètres, 2 cm à 200 mètres, etc.).

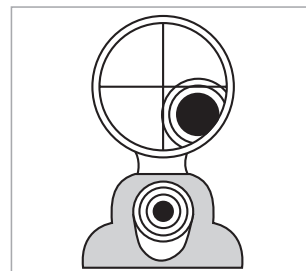

Fig. A  
Réticule non aligné

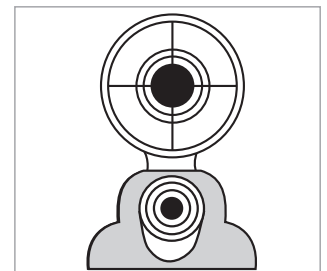

Fig. B  
Réticule aligné

### AJUSTEMENT FINAL (Modèles de l'UE seulement)



**AVERTISSEMENT : DANS LA MESURE OÙ CETTE PROCÉDURE IMPLIQUE DE TIRER, ELLE DOIT ÊTRE EFFECTUÉE À UNE DISTANCE AUTORISÉE OU DANS TOUT AUTRE ESPACE SÉCURISÉ. VÉRIFIEZ QUE L'ALÉSAGE N'EST PAS OBSTRUÉ. UN ALÉSAGE OBSTRUÉ PEUT VOUS BLESSER OU BLESSER D'AUTRES PERSONNES À PROXIMITÉ. UNE PROTECTION DES YEUX ET DES OREILLES EST RECOMMANDÉE.**

1. À partir d'une position de repos stable, tirez deux ou trois balles sur une cible située à 100 mètres. Notez l'impact de la balle sur la cible et ajustez les cadrans de dérive et d'élévation selon les besoins.
2. Pour déplacer l'impact de la balle, tournez les réglages de dérive et/ou d'élévation dans le sens des cadrans. Cela correspond à l'endroit où le point d'impact se trouve sur la cible (par exemple, si les tirs d'essai sont bas, réglez l'élévation sur le bas). Les réglages sur votre modèle de lunette de visée sont indiqués en CM (centimètres), et le point d'impact à 100 mètres change de 1 cm pour chaque clic du réglage de dérive ou d'élévation. Une révolution complète du réglage = 100 cm.
3. Lorsque l'impact sur la cible à 100 mètres est satisfaisant, passez à une cible définie à la distance souhaitée en vue de la remise à zéro finale. Réglez le grossissement sur la distance souhaitée pour les modèles à portée variable.



Les produits fabriqués à partir d'avril 2017 sont couverts par la garantie Bushnell Ironclad. La garantie Ironclad est une garantie à vie totale, qui couvre l'ensemble de la durée de vie du produit. Chacun de nos produits dispose d'une durée de vie définie, comprise entre 1 et 30 ans. La durée de vie de ce produit est consultable à l'adresse ci-dessous ou sur la page spécifique à ce produit sur le site Bushnell.

Nous garantissons que ce produit est exempt de défauts de fabrication et de matériaux défectueux, et qu'il répond à toutes les normes de performances définies pour la durée de vie de ce produit. Si ce produit ne fonctionne pas comme il le devrait en raison d'un défaut couvert par cette garantie, le produit sera remplacé ou réparé gratuitement (à notre discrétion), et vous sera réexpédié sans frais. Cette garantie est entièrement transférable et ne nécessite aucun reçu, carte de garantie ou enregistrement du produit. Cette garantie ne couvre aucun des éléments suivants : composants électroniques ; piles et batteries ; dégâts esthétiques ; dommages causés par un défaut d'entretien du produit ; perte ; vol ; dommages résultant d'une réparation, d'une modification ou d'un démontage non autorisé ; dommages, utilisation mauvaise et/ou abusive intentionnelle ; usure normale du produit ou de ses composants. Si la date de fabrication ou tout autre numéro de série sont retirés du produit, la garantie sera annulée.

Pour consulter la garantie complète ou trouver des informations sur les services de garantie à votre disposition, visitez notre site Web à l'adresse [www.bushnell.com/warranty](http://www.bushnell.com/warranty). Vous pouvez également nous demander une copie de la garantie en nous appelant au 1-800-423-3537, ou en nous écrivant à l'une des adresses suivantes :

Aux U.S.A. Envoyé à :

Bushnell Outdoor Products  
Attn.: Repairs  
9200 Cody  
Overland Park, Kansas 66214

AU CANADA Envoyé à :

Bushnell Outdoor Products  
Attn.: Repairs  
140 Great Gulf Drive, Unit B  
Vaughan, Ontario L4K 5W1

Pour les produits achetés à l'extérieur des Etats-Unis ou du Canada, veuillez contacter votre revendeur local pour obtenir les conditions de garantie applicables.

Cette garantie vous confère des droits légaux spécifiques.  
Vous pouvez avoir d'autres droits qui varient d'un pays à l'autre.

©2019 Bushnell Outdoor Products

¡Felicitaciones por su compra de un visor para rifles Bushnell® Prime™! Ahora es el propietario de uno de los visores para rifles más avanzados tecnológicamente del sector. Bushnell mantiene la integridad absoluta del producto y el control de calidad durante todo el ciclo de diseño, producción y entrega de estos visores.



**PRECAUCIÓN: NO MIRE NUNCA AL SOL A TRAVÉS DEL VISOR PARA RIFLES (O CUALQUIER OTRO INSTRUMENTO ÓPTICO). PODRÍA DAÑAR SU VISIÓN PERMANENTEMENTE.**

### CARACTERÍSTICAS DEL VISOR PARA RIFLES PRIME

Bushnell® está constantemente a la vanguardia de la calidad y el valor y los visores para rifles Prime™ son el siguiente paso en la revolución. Los visores para rifles Prime™ están diseñados con tecnología premium. La óptica con revestimiento multicapa y la construcción resistente al agua ofrecen imágenes nítidas y brillantes en cualquier entorno.

Todas las superficies exteriores de lente presentan nuestro nuevo revestimiento EXO Barrier™ (además del multicapa completo). Resumiendo, EXO Barrier es la mejor tecnología de revestimiento protector para lentes que Bushnell haya desarrollado hasta la fecha. La EXO Barrier, que se añade al final del proceso de revestimiento, se adhiere a la lente a nivel molecular y rellena los poros microscópicos del cristal. El resultado es un revestimiento ultraliso que repele agua, aceite, niebla, polvo y otros residuos, para que lluvia, nieve, huellas dactilares y polvo no se adhieran. La EXO Barrier está diseñada para durar: el revestimiento adherente no se pierde con el paso del tiempo ni con el uso y desgaste normales.

Todos los modelos de visores para rifles Prime presentan las siguientes características:

- **CLARIDAD:** la mejor resolución y el mejor contraste en todas las condiciones lumínicas
- **SEGUNDO PLANO FOCAL:** asegura precisión en la mayor ampliación
- **ALTA TRANSMISIÓN DE LUZ:** la capa banda ultra ancha aporta un brillo óptimo y color verdadero en todas las condiciones lumínicas.
- **VALOR:** la mejor tecnología del sector a un precio asequible.

### CUIDADO DE SU VISOR PARA RIFLES

Su visor necesita muy poco mantenimiento. Las superficies exteriores de metal deben mantenerse limpias. Un poco de polvo con un paño suave ligeramente humedecido es suficiente en la mayoría de los casos.

Su nuevo visor cuenta con torretas de elevación y resistencia al viento que están completamente selladas contra la intrusión de agua. Sin embargo, le recomendamos que mantenga las tapas de elevación y resistencia al viento en las torretas (*solo modelos con ajustes cubiertos*), excepto cuando realice ajustes, para evitar que se acumule polvo y suciedad en el área de la torreta.

También recomendamos que las cubiertas de las lentes se mantengan en su lugar cuando no se esté utilizando el visor. Las lentes deben inspeccionarse periódicamente y mantenerse limpias en todo momento. El polvo, la suciedad y las huellas dactilares que se acumulan en las superficies de la lente degradarán severamente la calidad de la imagen y, si se dejan sucios por períodos prolongados, la capa antirreflectante podría dañarse. Aunque la limpieza de lentes no es difícil, requiere cuidado y un poco de paciencia.

- Comience con un cepillo para lentes o un cepillo de cerdas suaves. Suavemente aleje las partículas de suciedad sueltas.
- Luego, use una jeringa para oídos o un aspirador nasal (disponible en la mayoría de las farmacias) para eliminar la suciedad o el polvo restante de las superficies de las lentes.
- Si necesita más limpieza, use un paño seco, suave y sin pelusa. Limpie muy suavemente la lente, comenzando por el centro con un movimiento circular y luego hacia afuera hasta el borde.
- Si esto no ha corregido el problema, repita el proceso utilizando la condensación de su aliento.

### ELEMENTOS CLAVES DE UN VISOR

Hay cuatro elementos principales en un visor:

1. Esta lente tiene tres funciones. Primero, permite que la luz pase al visor. En segundo lugar, determina la resolución. En general, las lentes más grandes permiten que entre más luz en el visor y resuelven los detalles mejor que las más pequeñas. Finalmente, forma una imagen para que las otras lentes se amplíen a un tamaño utilizable. La imagen formada por esta lente está cara abajo.
2. El sistema de montaje cumple tres funciones. Su función principal es erigir la imagen (es decir, voltea la imagen hacia arriba) y alinearla con la retícula. Durante este proceso, se produce un aumento principal de la imagen. Estas dos funciones son el resultado de la acción de la lente.

La tercera función es mecánica. Las lentes de montaje están alojadas en un tubo que se fija en un extremo, mientras que el otro extremo del tubo se puede mover libremente y responder a los ajustes del dial. Al mover el sistema de montaje, el punto de mira del visor se ajusta para que coincida con el punto de impacto de la bala.

3. En términos simples, el dispositivo de puntería alrededor del cual se construye el visor. Este elemento reemplaza el sistema de mira de hierro de los rifles sin visor.
4. Este elemento proporciona el aumento secundario y final de la imagen.

## GUÍA DE REPUESTOS



### MONTAJE DE SU VISOR

Su nuevo visor, incluso con su diseño y características tecnológicamente avanzados, no tendrá un rendimiento óptimo si no está correctamente montado. Uno de los factores más importantes que contribuyen a la precisión de su visor y de su rifle es la selección de la montura y el cuidado con el que se realiza el montaje. Las monturas de confianza que sujetan sólidamente su visor al rifle le recompensarán con confiabilidad y precisión consistentes. Debe tener mucho cuidado al seleccionar un sistema de montaje igual que cuando seleccionó su visor.

Recuerde que no todos los visores son compatibles con todas las monturas en todos los rifles. Si tiene alguna duda, debe buscar el consejo de su vendedor minorista o armero local.



**UN VISOR PARA RIFLES NO DEBERÍA USARSE NUNCA COMO SUSTITUTO DE UNOS PRISMÁTICOS O UN CATALEJO. PODRÍA RESULTAR EN APUNTAR EL ARMA INADVERTIDAMENTE A OTRA PERSONA.**

### AJUSTES PRELIMINARES DEL VISOR

Antes de instalar el visor, le recomendamos que ajuste el foco del ocular para que se ajuste a sus necesidades visuales individuales. Reorientar la distancia ocular dará como resultado un foco de retícula más nítido, una imagen óptica mejorada y ayudará a evitar la fatiga ocular al usar el visor durante períodos de tiempo prolongados. Para volver a enfocar, mantenga el visor a una distancia de 3 a 4 pulgadas de su ojo y apunte hacia el cielo abierto u otra área iluminada, como una pared pintada de manera uniforme.

Eche un vistazo rápidamente al visor. Si la retícula aparece borrosa a primera vista, está desenfocada. Gire el ocular en el sentido de las agujas del reloj o en el sentido contrario de las agujas del reloj varias veces. Eche un vistazo al visor nuevamente para verificar la nitidez de la retícula. Recuerde mirar rápidamente, ya que el ojo compensará las condiciones ligeramente fuera de foco si se mira durante un período de tiempo prolongado. Si la retícula aún parece borrosa, gire el ocular otras dos o tres vueltas. Repita este procedimiento hasta que la retícula sea nítida y definida.

A menos que sus ojos experimenten un cambio significativo a lo largo de los años, no tendrá que hacer este ajuste nuevamente.

### CONECTAR UN MONTAJE, ANILLOS Y EL VISOR A SU RIFLE



**PRECAUCIÓN: ANTES DE COMENZAR EL PROCEDIMIENTO DE MONTAJE, ASEGÚRESE DE QUE LA ACCIÓN ESTÁ ABIERTA, EL CLIP O EL CARGADOR SE RETIRA Y LA CÁMARA ESTÁ DESPEJADA. NO INTENTE NINGUNA ACCIÓN HASTA HABER VACIADO EL ARMA Y HABER COMPROBADO QUE ES SEGURA.**



**PRECAUCIÓN : SI EL VISOR NO ESTÁ MONTADO LO SUFICIENTEMENTE ADELANTE, EL MOVIMIENTO DE RETROCESO PODRÍA HERIR AL TIRADOR AL RETROCEDER EL RIFLE.**

Al montar su visor, le recomendamos que NO tome atajos, ya que puede dañar el sistema de montaje o el visor. Cada sistema de montaje tendrá sus propias instrucciones a seguir y lo mejor es leer las instrucciones primero para asegurarse de que las comprende y de tener las herramientas necesarias a mano.

Recomendamos además realice el procedimiento de montaje dos veces. La primera vez, para asegurarse de que todo encaja y funciona correctamente. Cuando lo haga por primera vez, tenga en cuenta lo siguiente:

- Antes de colocar la base, limpie los orificios de montaje en el receptor y las roscas de los tornillos de fijación con acetona o cualquier solvente bueno para liberarlos de aceite o grasa.
- Si el fabricante del montaje recomienda el uso de un adhesivo para roscas, no lo use en la primera prueba de montaje. Una vez que se ha fijado el adhesivo, es difícil desmontarlo si algo necesita corrección.
- Asegúrese de que los tornillos de montaje no sobresalgan en el receptor o el cañón.
- Al usar soportes de cola de milano, no use el visor como palanca cuando instale el visor. La resistencia inicial al giro puede causar daños al visor y no está cubierto por la garantía. Recomendamos el uso de una clavija de madera de 1" o un cilindro de metal para asentar los anillos.
- Asegúrese de que la posición del visor no interfiere con el funcionamiento de la acción.
- Asegúrese de que haya al menos 1/8" de espacio libre entre los bordes de los anillos y cualquier superficie sobresaliente, como la carcasa de la torreta (sillín), el anillo de selección de potencia y el destello del timbre del objetivo. También asegúrese de que haya al menos 1/8" de espacio libre entre el timbre del objetivo y el cañón.
- Debería intentar posicionar el visor para el alivio ocular adecuado. Los anillos del visor deben dejarse lo suficientemente sueltos para que el visor se desplace fácilmente. Los visores de potencia variable deben configurarse con la mayor ampliación al realizar este procedimiento. Monte el rifle y mire a través del visor en su posición normal de disparo.
- Pruebe la posición del rifle para un apoyo consistente adecuado varias veces para asegurarse de que su visor esté colocado correctamente.
- Cuando esté satisfecho de que todo está bien, desmóntese y comience nuevamente. Esta vez, asiente firmemente todos los tornillos.

## PARALAJE

Es posible que haya notado que al colocar el ojo en diferentes posiciones detrás del ocular de la mira, la cruz reticular parece moverse a diferentes puntos del objetivo. Esto se denomina "error de paralaje" (el objetivo y la retícula no están en el mismo plano focal), y se vuelve más notable (y más un problema) a distancias más cortas y/o cuando el alcance está configurado para potencias más altas. En la mayoría de los casos, la paralaje no afectará el punto de impacto lo suficiente como para ser una gran preocupación en situaciones de caza mayor. **Los modelos Prime** proporcionan un ajuste para la compensación de paralaje (perilla de foco lateral), que funciona moviendo un elemento óptico hasta que el objetivo (basado en su distancia) aparezca en el mismo plano de enfoque que la retícula. Todos los visores **Prime** se configuran en fábrica para estar libres de paralaje a 100 yardas.

## USO DEL ENFOQUE LATERAL (*solo modelos seleccionados de alta potencia*)

Los modelos 3,5-10x36 utilizan un diseño de compensación de paralaje que ajusta la lente del objetivo en la parte frontal de la mira ("objetivo ajustable" u "OA"). **Los modelos** con una mejor capacidad de alta potencia (12x, 18x) utilizan una lente móvil cerca de la retícula, por lo que el ajuste puede hacerse más fácilmente con un mando de "enfoque lateral" colocado junto a los ajustes de desviación y de elevación. Simplemente alinee la distancia estimada a su objetivo con el punto índice y eliminará los errores de puntería causados por el paralaje. Después de establecer el objetivo ajustable o enfoque lateral, puede verificarlo dos veces moviendo la cabeza de un lado a otro detrás del ocular: el punto de puntería no debe cambiar si el foco lateral está correctamente ajustado. Un método alternativo es observar a través de la mira y girar la perilla del OA o enfoque lateral hasta que el objetivo, en el rango que sea, se enfoque claramente.

## PRUEBAS PRELIMINARES

Puede ahorrar una cantidad significativa de gastos y frustraciones al probar el visor en el rifle antes de llevarlo al campo de tiro para prepararse.

Hay dos métodos básicos que se pueden usar para probar su visor. El primer método es usar un Bushnell® Bore Sighter (láser, magnético o estándar). El uso de un Bore Sighter ahorra tiempo y municiones y es el sistema más utilizado por los armeros. El segundo método es el ajuste de avistamiento tradicional:

## MÉTODO DE PRUEBA DEL CALIBRE

Coloca un objetivo a una distancia de entre 25 y 50 yardas.

1. Retire el pasador del rifle.
2. Coloque el rifle en sacos de arena o un apoyo de tiro.
3. Establezca el visor a su aumento más bajo.
4. Mire a través del orificio del calibre y ajuste la posición del rifle para centrar la diana del objetivo en el calibre (**Fig. A**).
5. Sin mover el rifle, mire dentro del visor y observe la posición de la retícula en el objetivo. Retire las tapas en modelos con ajustes de las tapas de elevación y de resistencia del viento. Ajuste la elevación y la resistencia del viento para centrar la retícula en la diana (**fig. B**).

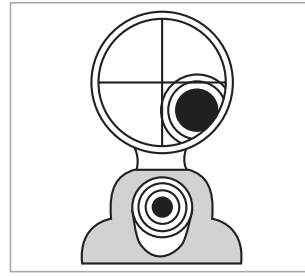

**Fig. A**  
Retícula no alineada

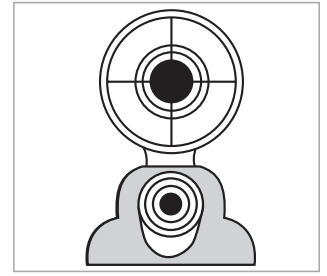

**Fig. B**  
Retícula alineada

## PRUEBAS FINALES

**PRECAUCIÓN: PUESTO QUE ESTE PROCEDIMIENTO INCLUYE FUEGO REAL, DEBERÍA LLEVARSE A CABO EN UNA GALERÍA AUTORIZADA U OTRA ZONA SEGURA. COMPRUEBE QUE EL CALIBRE NO TENGA OBSTRUCCIONES. UN CALIBRE OBSTRUIDO PUEDE CAUSARLE LESIONES A USTED Y A OTRAS PERSONAS CERCANAS. SE RECOMIENDA USAR PROTECCIÓN DE OJOS Y OÍDOS.**

1. Desde una posición de descanso constante, dispare dos o tres rondas a un objetivo a una distancia de 100 yardas. Apunte el impacto de la bala en el objetivo y ajuste los diales de elevación y resistencia al viento según sea necesario.
2. Para mover el impacto de la bala, gire los ajustes de la resistencia del viento y/o elevación en la dirección de los diales que corresponda al punto de impacto del objetivo (por ejemplo, si los tiros de prueba son bajos, ajuste la elevación "hacia abajo"). Los ajustes en su modelo de visor para rifles están marcados en MOA (minutos de arco) y el punto de impacto en 100 yardas cambiará en 1/4 MOA por cada clic del ajuste de elevación o resistencia del viento. Una vuelta completa del ajuste=12 MOA.
3. Cuando el impacto en el objetivo a una distancia de 100 yardas sea satisfactorio, cambie a un objetivo establecido a la distancia deseada para la preparación para el disparo. Establezca la ampliación a la potencia deseada en los modelos de potencia variable.

## LA RETÍCULA DROP ZONE 22LR (solo en modelo n.º RP3103BS4)

El modelo de visor Prime con la retícula DROP ZONE-22LR está diseñado para disparar a 50 yardas, con puntos de retención cada 25 yardas, y hasta 125 yardas. Esta retícula está calibrada para su uso con munición de alta velocidad de calibre 0,22 Long Rifle. El alcance también debe configurarse con el mayor aumento para que la función balística de la retícula funcione correctamente. En el caso del modelo 3.5-10x36 mm con esta retícula, el anillo de cambio de potencia debe ajustarse a 10x para que la función balística funcione correctamente.

1. Mirar a 50 yardas en cualquier configuración de ampliación.
2. Determine la distancia al objetivo. Para obtener la mejor precisión en la determinación de la distancia, utilice un telémetro láser Bushnell (Prime™ o Nitro™).
3. Establezca la ampliación del alcance en 10x (potencia 10).
4. Coloque el punto de retención apropiado en el objetivo deseado. Si se determinó que el objetivo estaba en 115 yardas, manténgalo directamente entre el punto de retención de 100 yardas y el punto de retención de 125 yardas.

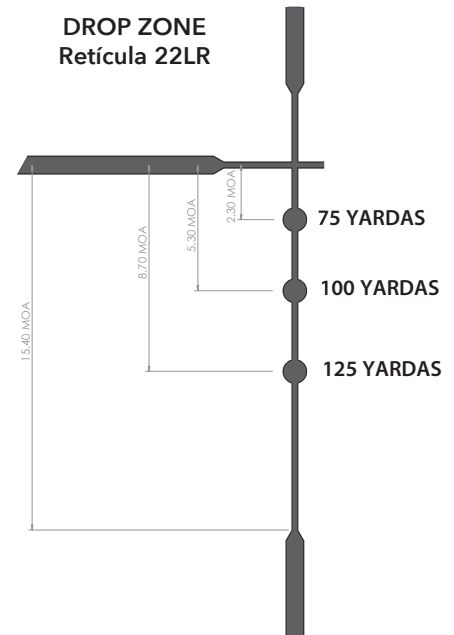

## ALTITUD Y TEMPERATURA

Los gráficos balísticos publicados por los fabricantes de municiones se basan en las condiciones estándar del nivel del mar. Durante las pruebas de disparos, es bueno tener en cuenta que la altitud y la temperatura afectan la trayectoria. Lo mejor es realizar las pruebas en las mismas condiciones en las que estará cuando vaya a cazar.

## ¿NECESITA ENVIARNOS SU VISOR?

Antes de devolver su visor para arreglarlo, debe comprobar los siguientes puntos para asegurarse de que el problema sea del visor:

- Compruebe que el sistema de montaje y los anillos no estén flojos ni desalineados.
- Asegúrese de que cañón y la acción estén colocados correctamente y que todos los tornillos del receptor estén apretados.
- Compruebe que el sistema de montaje permite un espacio suficiente entre el timbre del objetivo y el cañón.
- Compruebe que esté usando el mismo tipo de munición y peso que usó para las pruebas.

## ESPECIFICACIONES TÉCNICAS

N.º DE MODELO	AUMENTO Y DIÁMETRO DE OBJETIVO	RETÍCULA	TORRETA	DESPLAZAMIENTO POR ELEVACIÓN/ VIENTO (MOA)	VIAJAR POR REVOLUCIÓN	AJUSTE PARALLAX	PARALAJE (YARDAS)	ALIVIO OCULAR (POTENCIA MÁX.)	CAMPO DE VISIÓN (CV A 100 YARDAS)	LONGITUD (INCHES)	PESO (ONZAS)
RP1432BS3	1-4x32	Multi-X	Con tapa	100/100	18	Fijo	100	4"	105-26	10.5	13.4
RP3103BS3	3.5-10x36	Multi-X	Con tapa	70/70	12	Obj	15	3.7"	30-10	12.5	16.7
RP3103BS4	3.5-10x36	DZ 22LR	Con tapa	70/70	12	Obj	15	3.7"	30-10	12.5	16.7
RP3940BS3	3-9x40	Multi-X	Con tapa	60/60	15	Fijo	100	3.5"	40-13	14.3	14.7
RP4124BS3	4-12x40	Multi-X	Con tapa/ expuesta	60/60	15	Lateral	10	3.6"	25-9	12.8	16.4
RP3940BS9	3-9x40	Iluminado Multi-X <sup>1</sup>	Con tapa	60/60	15	Fijo	100	3.5"	38-13	12.1	15.6
RP3120BS3	3-12x40	Multi-X	Con tapa/ expuesta <sup>2</sup>	50/50	15	Lateral	10	3.9"	29-7.5	12.0	17.0
RP6185BS3	6-18x50	Multi-X	Con tapa/ expuesta	40/40	15	Lateral	15	3.5"	18-6	15.5	19.0
RP1424BS9 *	1-4x24	Alemán #4I	Con tapa	120	100 cm	Fijo	100	10 cm	31.4-7.8 m@100m	23.3 cm	469g
RP31256BS9 *	3-12x56	Alemán #4I	Con tapa	60	100 cm	Fijo	100	10 cm	10.7-2.8 m@100m	39.4 cm	731g

<sup>1</sup> **RP3940BS9:** consulte la página 25 para ver las instrucciones sobre el funcionamiento de la retícula iluminada/sustitución de la pila.

<sup>2</sup> **RP3120BS3:** este modelo incluye 6 perillas de la torreta de elevación intercambiables adicionales. Consulte la página 24 para ver más detalles.

\* **disponibles solo en la UE, estos modelos tienen retículas iluminadas de estilo alemán n.º 4I. Consulte la página 25 para obtener información adicional.**

## Instrucciones especiales para el modelo RP3120BS3 (3-12x40 con perillas de torreta de elevación intercambiables)

El modelo RP3120BS3 incluye seis perillas de torreta de elevación adicionales (la perilla de MOA estándar está preinstalada):

- 17HMR
- 22LR
- 250 y 300 gr2 balines (avancarga) (también compatible con 20 GA)
- 250 & 300 Gr.3 balines (avancarga) (también compatible con 12 GA)
- 350 gr3 balines (avancarga)
- 450 BUSHMASTER
- también se incluye una tapa de torreta roscada grande para proteger el vástago interno de metal expuesto si es necesario.



Para cambiar a una perilla de torreta de elevación diferente:

1. Mientras sujeta firmemente la torreta de elevación, desenrosque y retire el tornillo de retención superior (Img. A). Déjelo a un lado.
2. Retire la perilla de la torreta que está ya instalada, levantándola hacia arriba (Img. B). El poste de ajuste de elevación de metal estará expuesto (Img. C).
3. Vuelva a colocar la perilla de la torreta original con la perilla adicional que coincida con su tipo de carga, presione hacia abajo y colóquelo en su lugar sobre el poste de metal.
4. Fije la nueva perilla de la torreta en su lugar apretando el tornillo de retención de la torreta en el poste de metal (Img. D).
5. Apunte y ponga a cero la perilla de la torreta (a una distancia marcada). Afloje suavemente el tornillo de retención, vaya girando la perilla de la torreta y luego apriete el tornillo de retención según sea necesario para lograr la calibración adecuada.

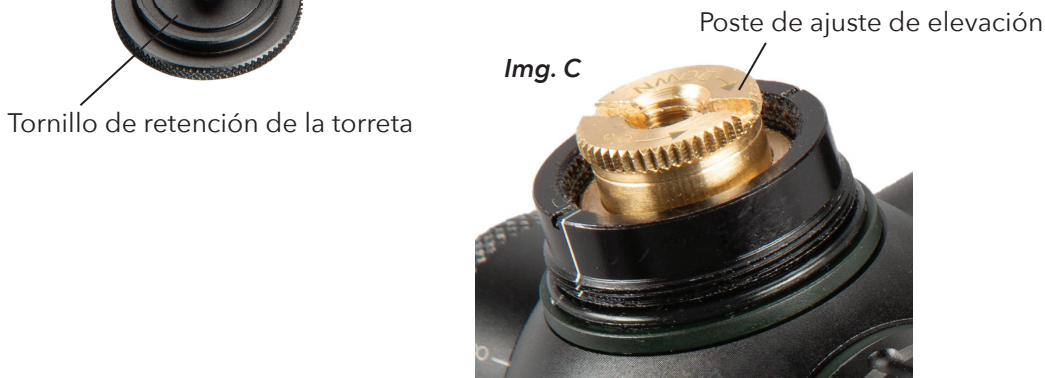



## Instrucciones especiales solo para modelos europeos (RP1424BS9/RP31256BS9) y RP3940BS9

### FUNCIONAMIENTO DE LA RETÍCULA ILUMINADA/SUSTITUCIÓN DE LA PILA (Solo modelos de la UE y RP3940BS9)

El punto rojo en el centro de la cruz reticular está iluminado. El dial de ajuste de la iluminación está en el lado opuesto al de ajuste de la desviación, numerado de 1 a 6. Para aumentar el brillo, ajuste el control en un número superior (opuesto al punto índice blanco). Para apagar la iluminación, y cuando guarde el visor, ajuste el dial en cualquiera de las posiciones de apagado "Off" (puntos) entre cada uno de los ajustes de iluminación numerados.



Para cambiar la pila, quite la tapa de la perilla de control de ajuste del brillo con una moneda (ver foto, derecha) e inserte una pila CR2032 con el signo "+" hacia arriba.

### RETÍCULA DE ESTILO ALEMÁN N. ° 41 (Sólo modelos de la UE)

La retícula de estilo alemán n. ° 41 presenta líneas cuadrículadas y en negrita en los laterales y en la parte inferior, que ayudan al tirador a localizar rápidamente el punto de mira, especialmente en condiciones de poca luz, donde las líneas de la retícula más delgadas pueden ser difíciles de ver. La parte superior del campo se mantiene libre de obstrucciones. También cuenta con un punto central luminoso de color rojo, lo que la convierte en una retícula ideal para acciones de caza crepusculares o nocturnas.

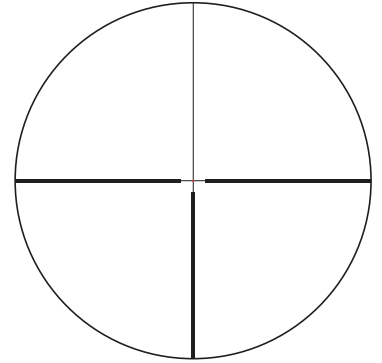

### MÉTODO DE PRUEBA DEL CALIBRE (Sólo modelos de la UE)

1. Coloca un objetivo a una distancia de entre 25 a 50 metros.
2. Retire el pasador del rifle.
3. Coloque el rifle en sacos de arena o un apoyo de tiro.
4. Establezca el visor a su aumento más bajo.
5. Mire a través del orificio del calibre y ajuste la posición del rifle para centrar la diana del objetivo en el calibre (Fig. A).
6. Sin mover el rifle, mire a través del visor y compruebe la posición de la retícula en el objetivo. En los modelos que las tengan, retire las tapas de los ajustes de elevación y desviación. Ajuste la elevación y la resistencia del viento para centrar la retícula en la diana (fig. B). Cada "clic" o incremento en el ajuste cambiará el impacto de la bala en 1 cm por cada 100 metros (0,5 cm por cada 50 metros, 2 cm por cada 200 metros, etc.).

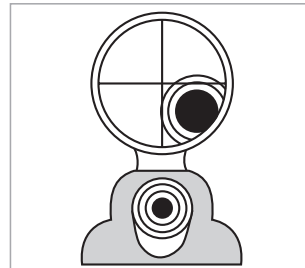

Fig. A  
Retícula no alineada

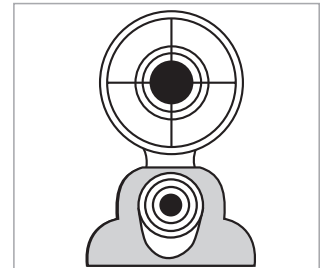

Fig. B  
Retícula alineada

### PRUEBAS FINALES (Sólo modelos de la UE)



**PRECAUCIÓN: PUESTO QUE ESTE PROCEDIMIENTO INCLUYE FUEGO REAL, DEBERÍA LLEVARSE A CABO EN UNA GALERÍA AUTORIZADA U OTRA ZONA SEGURA. COMPRUEBE QUE EL CALIBRE NO TENGA OBSTRUCCIONES. UN CALIBRE OBSTRUIDO PUEDE CAUSARLE LESIONES A USTED Y A OTRAS PERSONAS CERCANAS. SE RECOMIENDA USAR PROTECCIÓN DE OJOS Y OÍDOS.**

1. Desde una posición de descanso constante, dispare dos o tres rondas a un objetivo a una distancia de 100 metros. Apunte el impacto de la bala en el objetivo y ajuste los diales de elevación y resistencia al viento según sea necesario.
2. Para mover el impacto de la bala, gire los diales de ajuste de desviación y/o elevación en la dirección que corresponda hacia el punto de impacto del objetivo (por ejemplo, si los tiros de prueba son bajos, ajuste la elevación "hacia abajo"). Los ajustes en su modelo de visor para rifles están marcados en CM (centímetros) y el punto de impacto a 100 metros cambiará en 1 cm por cada clic del ajuste de elevación o desviación. Una vuelta completa del ajuste = 100 cm.
3. Cuando el impacto en el objetivo a una distancia de 100 metros sea satisfactorio, cambie a un objetivo establecido a la distancia deseada para la preparación para el disparo. Establezca la ampliación a la potencia deseada en los modelos de potencia variable.



Los productos fabricados a partir de abril de 2017 están cubiertos por la Garantía Ironclad de Bushnell. La Garantía Ironclad es una garantía de por vida que cubre la vida útil de este Producto. Cada producto tiene una vida definida; las vidas pueden variar de 1 a 30 años. La vida útil de este producto se puede encontrar en el sitio web que se detalla a continuación y/o en la página web de Bushnell específica para este Producto.

Garantizamos que este producto está libre de defectos en materiales y mano de obra y cumplirá con todos los estándares de rendimiento representados durante la vida útil de este producto. Si este Producto no funciona correctamente debido a un defecto cubierto, nosotros, a nuestra discreción, lo repararemos o lo reemplazaremos y se lo enviaremos sin cargo. Esta garantía es totalmente transferible y no requiere recibo, tarjeta de garantía ni registro de productos. Esta garantía no cubre lo siguiente: componentes electrónicos; baterías; daño estético; daño causado por no mantener adecuadamente el producto; pérdida; robo; daños como resultado de una reparación, modificación o desensamblaje no autorizado; daño intencional, mal uso o abuso; y el desgaste normal. Esta Garantía será nula si el sello de fecha u otros códigos de serialización han sido eliminados del Producto.

Para ver la garantía completa y encontrar detalles sobre cómo solicitar el servicio bajo la garantía, visite nuestro sitio web en [www.bushnell.com/warranty](http://www.bushnell.com/warranty). Alternativamente, puede solicitar una copia de la garantía llamándonos al 1-800-423-3537 o escribiéndonos a una de las siguientes direcciones:

EN ESTADOS UNIDOS enviar a

Bushnell Outdoor Products  
Attn.: Repairs  
9200 Cody  
Overland Park, Kansas 66214

EN CANADÁ enviar a:

Bushnell Outdoor Products  
Attn.: Repairs  
140 Great Gulf Drive, Unit B  
Vaughan, Ontario L4K 5W1

Para los productos comprados fuera de Estados Unidos o Canadá, póngase en contacto con su distribuidor local para obtener información sobre la garantía aplicable.

Esta garantía le otorga derechos legales específicos.  
Es posible que tenga otros derechos que varíen de un país a otro.

© 2019 Bushnell Outdoor Products

Herzlichen Glückwunsch zum Kauf eines Bushnell® Prime™-Zielfernrohrs! Sie sind jetzt Besitzer eines der technologisch fortschrittlichsten Zielfernrohre der Branche. Bushnell gewährleistet absolute Produktintegrität und Qualitätskontrolle während des gesamten Design-, Produktions- und Lieferzyklus dieser Zielfernrohre.



**WARNUNG: SCHAUEN SIE MIT DEM ZIELFERNROHR (ODER EINEM ANDEREN OPTISCHEN INSTRUMENT) NIEMALS IN DIE SONNE. DIES KANN DAUERHAFTHE AUGENSCHÄDEN VERURSACHEN.**

### MERKMALE DES PRIME-ZIELFERNROHRS

Bushnell® ist dauerhaft an der Spitze von Qualität und Wert, und Prime™-Zielfernrohre sind der nächste Schritt zur Revolution. Prime™-Zielfernrohre sind mit erstklassiger Technologie gefertigt. Die vollständig mehrfachbeschichtete und wasserdichte Konstruktion sorgen für gestochen scharfe, helle Bilder in jeder Umgebung.

Alle äußeren Linsenoberflächen verfügen über unsere neue EXO Barrier™-Beschichtung (zusätzlich zur vollständigen Multi-Beschichtung). EXO Barrier ist schlichtweg die beste Linsenschutzbeschichtungstechnologie, die Bushnell je entwickelt hat. EXO Barrier wird am Ende des Beschichtungsprozesses hinzugefügt, verbindet sich auf molekularer Ebene mit der Linse und füllt die mikroskopischen Poren des Glases aus. Das Ergebnis ist eine ultraglatte Beschichtung, die Wasser, Öl, Nebel, Staub und Schmutz abstößt - Regen, Schnee, Fingerabdrücke und Schmutz bleiben nicht haften. EXO Barrier ist langanhaltend: die gebundene Beschichtung vergeht mit der Zeit und bei normaler Abnutzung nicht.

Alle Modelle des Prime-Zielfernrohrs bieten:

- KLARHEIT - Optimale Auflösung und optimaler Kontrast bei allen Lichtverhältnissen
- ZWEITE BRENNEBENE - Gewährleistet Genauigkeit bei höchster Vergrößerung
- HOHE LICHTDURCHLÄSSIGKEIT - Ultrabreitbandbeschichtung für optimale Klarheit und Farbgenauigkeit bei allen Lichtverhältnissen
- WERT - Branchenbeste Technologie zu einem erschwinglichen Preis

### PFLEGE IHRES ZIELFERNROHRS

Ihr Zielfernrohr benötigt sehr wenig Wartung. Äußere Metalloberflächen sollten sauber gehalten werden. Ein leichtes Abstauben mit einem leicht angefeuchteten weichen Tuch reicht in den meisten Fällen aus.

Ihr neues Zielfernrohr verfügt über Seiten- und Höheneinstellungsknöpfe, die vollständig gegen Eindringen von Wasser abgedichtet sind. Wir empfehlen jedoch, dass Sie die Seiten- und Höhenverstellkappen auf den Verstellknöpfen lassen, (*nur Modelle mit abgedeckten Einstellungen*), außer wenn Sie Einstellungen vornehmen, um zu verhindern, dass sich dort Staub und Schmutz ansammelt.

Wir empfehlen außerdem, die Objektivschutzkappen anzubringen, wenn das Zielfernrohr nicht verwendet wird. Linsen sollten regelmäßig kontrolliert und immer sauber gehalten werden. Staub, Schmutz und Fingerabdrücke, die sich auf den Linsenoberflächen sammeln, verschlechtern die Bildqualität erheblich. Wenn sie für längere Zeit schmutzig bleiben, kann die Antireflexbeschichtung beschädigt werden. Obwohl die Linsenreinigung nicht schwierig ist, erfordert sie Sorgfalt und Geduld.

- Beginnen Sie mit einem Linsenpinsel oder einem kleinen, weichen Borstenpinsel. Wischen Sie lose Schmutzpartikel vorsichtig weg.
- Verwenden Sie als nächstes eine Ohrspritze oder eine Saugbirne (erhältlich in den meisten Drogerien), um den verbleibenden Schmutz oder Staub von den Linsenoberflächen zu blasen.
- Wenn eine weitere Reinigung erforderlich ist, verwenden Sie ein trockenes, weiches fusselfreies Tuch. Wischen Sie die Linse vorsichtig ab, fangen Sie in der Mitte mit einer kreisförmigen Bewegung an und arbeiten Sie sich dann nach außen bis zum Rand.
- Wenn das Problem dadurch nicht behoben wurde, wiederholen Sie den Vorgang mit Ihrer Atemfeuchtigkeit.

### KERNELEMENTE EINES ZIELFERNROHRS

Es gibt vier Hauptelemente in einem Zielfernrohr:

- 1. Objektivlinse:** Dieses Objektiv hat drei Funktionen. Erstens ermöglicht es das Eindringen von Licht in das Zielfernrohr. Zweitens bestimmt es die Auflösung. Im Allgemeinen lassen größere Objektive mehr Licht in das Zielfernrohr eindringen und lösen Details besser auf als kleinere. Schließlich erzeugt es ein Bild, das die anderen Objektive auf eine brauchbare Größe vergrößern. Das Bild, das von dieser Linse erzeugt wird, steht auf dem Kopf.
- 2. Erektor-System:** Das Erektor-System erfüllt drei Funktionen. Die Hauptfunktion besteht darin, das Bild aufzurichten (d. h. das Bild richtig herum zu drehen) und es auf das Absehen auszurichten. Während dieses Vorgangs findet eine primäre Vergrößerung des Bildes statt. Diese beiden Funktionen sind das Ergebnis einer Linsenwirkung.  
Die dritte Funktion ist eine mechanische Funktion. Die Erektor-Linsen sind in einem Rohr untergebracht, das an einem Ende befestigt ist, während das andere Ende des Rohrs sich frei bewegen und auf die Einstellungen der Skala reagieren kann. Durch Verschieben des Erektor-Systems wird der Zielpunkt des Zielfernrohrs an den Auftreffpunkt des Projektils angepasst.
- 3. Absehen:** Einfach ausgedrückt, es ist das Zielgerät, um das herum das Zielfernrohr gebaut ist. Dieses Element ersetzt das Visiersystem von Gewehren ohne Zielfernrohr.



**4. Okular- oder Augenlinse:** Dieses Element sorgt für die sekundäre und letzte Vergrößerung des Bildes.

### MONTAGE IHRES ZIELFERNROHRS

Ihr neues Zielfernrohr wird selbst mit seinem technologisch fortschrittlichen Design und seinen Leistungsmerkmalen nicht optimal funktionieren, wenn es nicht ordnungsgemäß montiert wird. Einer der wichtigsten Aspekte für die Genauigkeit Ihres Zielfernrohrs und Gewehrs ist die Auswahl der Halterung und die Sorgfalt, mit der die Montage durchgeführt wird. Zuverlässige Halterungen, die Ihr Zielfernrohr fest mit dem Gewehr verbinden, werden Sie mit Zuverlässigkeit und gleichbleibender Genauigkeit begeistern. Sie sollten bei der Auswahl eines Montagesystems genauso sorgfältig vorgehen wie bei der Auswahl Ihres Zielfernrohrs.

Denken Sie daran, dass nicht alle Zielfernrohre mit allen Befestigungen an allen Gewehren kompatibel sind. Wenn Sie irgendwelche Zweifel haben, sollten Sie den Rat Ihres örtlichen Händlers oder Büchsenmachers einholen.



**WARNUNG: EIN ZIELFERNROHR SOLLTE NIEMALS ALS ERSATZ FÜR EIN FERNGLAS ODER EIN SPEKTIV BENUTZT WERDEN. DIES KÖNNTE DAZU FÜHREN, DASS SIE UNABSICHTLICH IHRE WAFFE AUF EINE PERSON RICHTEN.**

### VORLÄUFIGE ZIELFERNROHR-EINSTELLUNGEN

Vor der Installation des Zielfernrohrs empfehlen wir, den Fokus des Okulars auf Ihre individuelle Sehanforderung einzustellen. Die Fokussierung des Augenabstandes führt zu einer schärferen Fokussierung des Absehens, einem verbesserten optischen Bild und hilft, die Augenermüdung zu vermeiden, wenn das Zielfernrohr über längere Zeiträume verwendet wird. Halten Sie das Visier zum Nachfokussieren etwa 7 bis 10 cm (3 bis 4 Zoll) von Ihrem Auge entfernt und richten Sie es auf den offenen Himmel oder andere gleichmäßig beleuchtete Bereiche wie eine monoton bemalte Wand.

Blicken Sie schnell in das Zielfernrohr. Wenn das Absehen beim ersten Blick unscharf erscheint, ist es nicht fokussiert. Drehen Sie das Okular mehrmals im Uhrzeigersinn oder gegen den Uhrzeigersinn. Schauen Sie erneut in das Zielfernrohr, um die Schärfe des Absehens zu überprüfen. Denken Sie daran, nur einen kurzen Blick zu werfen, denn das Auge kompensiert die leichte Unschärfe. Wenn das Absehen immer noch unscharf erscheint, drehen Sie das Okular noch zwei bis drei Umdrehungen. Wiederholen Sie diesen Vorgang, bis das Absehen scharf und klar erscheint.

Wenn sich Ihre Augen im Laufe der Jahre nicht wesentlich verändern, müssen Sie diese Einstellung nicht erneut vornehmen.

## BEFESTIGEN VON HALTERUNG, RINGEN UND ZIELFERNROHR AN IHREM GEWEHR



**WARNUNG:** BEVOR SIE MIT DER MONTAGE BEGINNEN, VERGEWISSEN SIE SICH, DASS DER ABZUG OFFEN IST, DER LADESTREIFEN ODER DAS MAGAZIN ENTFERNT WURDE UND DIE KAMMER FREI IST. BEGINNEN SIE NICHT MIT DER ARBEIT, BEVOR IHRE WAFFE GELEERT WURDE UND ALS GESICHERT ANZUSEHEN IST.



**WARNUNG:** WENN DAS ZIELFERNROHR NICHT AUSREICHEND WEIT VORN MONTIERT WIRD, KANN ES DURCH DIE RÜCKWÄRTSBEWEGUNG BEIM RÜCKSTOSS DER WAFFE DEN SCHÜTZEN VERLETZEN.

Bei der Montage Ihres Zielfernrohrs empfehlen wir, KEINE Abkürzungen zu nehmen, da dies zu Schäden am Montagesystem oder am Zielfernrohr führen kann. Jedes Montagesystem hat seine eigenen Anweisungen zu befolgen, und es ist am besten, die Anweisungen zuerst zu lesen, um sicherzustellen, dass Sie sie verstehen und die notwendigen Werkzeuge zur Hand haben.

Wir empfehlen Ihnen außerdem, die Montage zweimal durchzuführen. Das erste Mal, um sicherzugehen, dass alles zusammenpasst und richtig funktioniert. Beachten Sie beim ersten Durchlauf Folgendes:

- Bevor Sie den Sockel befestigen, reinigen Sie die Befestigungslöcher im Empfänger und die Gewinde der Befestigungsschrauben mit Aceton oder einem anderen geeigneten Lösungsmittel, um sie von Öl oder Fett zu befreien.
- Wenn der Hersteller der Halterung die Verwendung eines Gewindeklebers empfohlen hat, verwenden Sie ihn nicht beim ersten Montageversuch. Sobald der Klebstoff erstarrt ist, wird es schwierig zu demontieren, wenn etwas korrigiert werden muss.
- Achten Sie darauf, dass die Befestigungsschrauben nicht in den Empfänger oder den Lauf ragen.
- Bei Verwendung von Schwalbenschwanzbefestigungen darf das Zielfernrohr bei der Montage des Zielfernrohrs nicht als Hebel verwendet werden. Der anfängliche Drehwiderstand kann zu Schäden am Zielfernrohr führen und wird nicht von der Garantie abgedeckt. Wir empfehlen die Verwendung eines 2,5 cm (1 Zoll) langen Holzdübels oder eines Metallzylinders, um die Ringe zu setzen.
- Stellen Sie sicher, dass die Position des Zielfernrohrs den Abzug nicht beeinträchtigt.
- Vergewissern Sie sich, dass zwischen den Rändern der Ringe und den überstehenden Flächen, wie z. B. dem Revolvergehäuse (Sattel), dem Einstellring und dem Aufflackern der Objektivglocke, ein Mindestabstand von 0,3 cm (1/8 Zoll) besteht. Stellen Sie außerdem sicher, dass zwischen der Objektivglocke und dem Lauf ein Abstand von mindestens 0,3 cm (1/8 Zoll) besteht.
- Sie sollten die Position des Zielfernrohrs für die richtige Augenentlastung testen. Die Zielfernrohrringe sollten locker genug sein, damit das Zielfernrohr leicht gleiten kann. Zielfernrohre mit variabler Leistung sollten bei dieser Vorgehensweise auf die höchste Vergrößerung eingestellt werden. Montieren Sie das Gewehr und schauen Sie in normaler Schussposition durch das Zielfernrohr.
- Testen Sie das Gewehr für eine Position mehrere Male, um sicherzustellen, dass Ihr Zielfernrohr korrekt positioniert ist.
- Wenn Sie zufrieden sind und alles in Ordnung ist, demontieren und beginnen Sie erneut. Dieses Mal alle Schrauben fest anziehen.

### PARALLAXE

Wahrscheinlich ist Ihnen schon aufgefallen, dass sich beim Blick durch das Okular aus verschiedenen Richtungen das Absehen in Bezug auf Ihr Ziel zu verschieben scheint. Das nennt man Parallaxefehler (Fokalebene von Ziel und Zielfernrohr stimmt nicht überein), der auf kürzeren Distanzen deutlicher ins Gewicht fällt (und dabei auch problematischer wird), und/oder wenn das Zielfernrohr auf starke Vergrößerung eingestellt ist. In den meisten Fällen wird die Parallaxe den Einschlagpunkt des Projektils nicht so stark beeinflussen, dass sie bei der Großwildjagd von großer Bedeutung ist. **Prime-Modelle** sind mit einer Funktion zum Parallaxenausgleich ausgestattet (einstellbares Objektiv oder Seitenfokus-Knopf), bei der ein optisches Element so lange hin und her bewegt wird, bis das Ziel (basierend auf der Distanz) in derselben Fokusebene erscheint wie das Absehen. Alle **Prime**-Zielfernrohre sind werkseitig so eingestellt, dass sie 100 Meter weit parallaxfrei sind.

### VERWENDUNG DES SEITENFOKUS (Nur ausgewählte leistungsstarke Modelle)

Die Modelle 3,5-10x36 verfügen über eine Vorrichtung zum Parallaxenausgleich, wo die Objektivlinse auf der Vorderseite des Zielfernrohrs eingestellt wird („einstellbares Objektiv“ oder „AO“). **Modelle** mit größerer Leistung (12x, 18x) nutzen eine bewegliche Linse in der Nähe des Absehens, sodass die Einstellung mit einem „Seitenfokus“-Knopf neben der Seiten- und Höhenverstellung vorgenommen werden kann. Bringen Sie einfach die geschätzte Entfernung zum Ziel mit dem Indexpunkt in Übereinstimmung; so vermeiden Sie durch die Parallaxe verursachte Fehler beim Anvisieren. Nachdem das einstellbare Objektiv oder der Seitenfokus eingestellt ist, können Sie durch Hin- und Herbewegen Ihres Kopfes hinter dem Okular die Einstellung testen. Bei korrekter Einstellung des Seitenfokus sollte sich der Haltepunkt nicht mehr verschieben. Ein alternatives Verfahren besteht darin, durch das Zielfernrohr zu schauen und das einstellbare Objektiv so lange zu drehen, bis das Ziel in jeder Entfernung scharf fokussiert ist.

### VORLÄUFIGES EINSCHIESSEN

Sie können eine erhebliche Menge an Kosten und Frustration sparen, indem Sie das Zielfernrohr vor dem Einschießen in den Bereich auf Null setzen.

Es gibt zwei grundlegende Methoden, die zum Einschießen des Zielfernrohrs verwendet werden können. Die erste Methode ist das Verwenden einer Bushnell® Bore Sighter (Laser, magnetisch oder Standard). Der Einsatz eines Bore Sighters spart Zeit und Munition und ist das am häufigsten von Büchsenmachern verwendete System. Die zweite Methode ist das traditionelle Einvisieren:

## EINVISIEREN

1. Setzen Sie ein Ziel auf 23 bis 45 Meter (25 bis 50 Yards).
2. Entfernen Sie den Bolzen vom Gewehr.
3. Legen Sie das Gewehr auf Sandsäcke oder auf eine Schießbank.
4. Stellen Sie das Zielfernrohr auf die niedrigste Vergrößerung ein.
5. Schauen Sie durch den Lauf des Empfängers und stellen Sie die Position des Gewehrs so ein, dass das Zielobjekt im Lauf zentriert erscheint (**Abb. A**).
6. Schauen Sie, ohne das Gewehr zu bewegen, in das Zielfernrohr und notieren Sie die Position des Absehens auf dem Ziel. Entfernen Sie die Kappen bei Modellen mit Seiten- und Höhenverstellungskappen. Passen Sie die Seiten- und Höhenverstellungskappen an, um das Absehen auf dem Bullauge zu zentrieren (**Abb. B**).

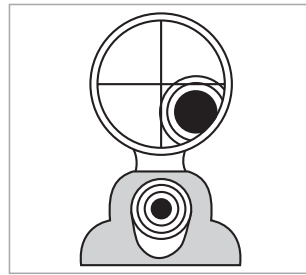

**Abb. A**  
Absehen nicht ausgerichtet

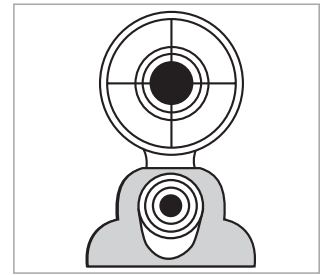

**Abb. B**  
Absehen ausgerichtet

## LETZTES EINSCHIESSEN



**WARNUNG: DA DIESER VORGANG SCHARFSCHIEßEN BEINHÄLTET, MUSS ER INNERHALB EINER ZUGELASSENEN ANLAGE ODER EINES ANDEREN SICHEREN GEBIETES ERFOLGEN. DEN LAUF AUF VERSTOPFENDE OBJEKTE PRÜFEN. EIN VERSTOPFTER LAUF KANN IHNEN UND ANDEREN IN IHRER NÄHE SCHADEN ZUFÜGEN. WIR EMPFEHLEN DIE VERWENDUNG VON AUGEN- UND GEHÖRSCHUTZ.**

1. Feuern Sie aus einer Ruheposition zwei oder drei Runden auf ein 90-Meter-Ziel (100 Yards). Notieren Sie den Treffpunkt des Projektils auf dem Ziel und passen Sie die Höhen- und Seitenskalen nach Bedarf an.
2. Um den Treffpunkt des Projektils zu verändern, drehen Sie die Höhen- und/oder Seitenverstellungskappen in die Richtung auf der Skala, die dem Punkt entspricht, an dem der Treffpunkt auf dem Ziel fällt (wenn beispielsweise Testschüsse niedrig sind, stellen Sie die Höhe nach unten ein). Die Einstellungen an Ihrem Zielfernrohrmodell sind in MOA (Bogenminuten) markiert, der Aufschlagpunkt bei 90 Metern (100 Yards) ändert sich um 1/4 Zoll Bogenminuten für jeden Klick der Seiten- und Höheneinstellung. Eine volle Umdrehung der Einstellung=12 MOA.
3. Wenn der Aufprall auf das 90-Meter-Ziel (100 Yards) zufriedenstellend ist, wechseln Sie zu einem Ziel, das in der gewünschten Entfernung für den endgültigen Nullabgleich eingestellt wurde. Stellen Sie die Vergrößerung bei Modellen mit variabler Leistung auf die gewünschte Leistung ein.

## DAS DROP ZONE 22LR-ABSEHEN (Modell #, nur RP3103BS4)

Das Prime-Zielfernrohr-Modell mit dem DROP ZONE 22LR-Absehen wurde für das Einschießen auf 50 Yard (45,70 m) entwickelt und bietet Haltepunkte alle 25 Yard (23 m), Einteilung bis 125 Yard (114,30 m). Dieses Absehen ist für die Verwendung mit Hochgeschwindigkeitsmunition des Kalibers .22 lfb kalibriert. Das Zielfernrohr muss weiterhin auf die maximale Vergrößerung entsprechend der ballistischen Merkmale des Absehens eingestellt sein, um korrekt zu funktionieren. Bei einem 3,5-10x36mm-Modell mit diesem Absehen muss die Vergrößerung am Einstellring auf 10x gestellt werden, damit die ballistische Funktion korrekt arbeitet

### So wird das DZ 22LR-Absehen verwendet:

1. Einschießen auf 50 Yard (45,70 m) bei beliebiger Vergrößerung.
2. Bestimmung der Zielentfernung. Für eine größtmögliche Genauigkeit bei der Entfernungsbestimmung verwenden Sie einen Bushnell Laser Rangefinder (Prime™ oder Nitro™).
3. Stellen Sie die Vergrößerung des Zielfernrohrs auf 10x (10-fach) ein.
4. Setzen Sie den entsprechenden Haltepunkt am gewünschten Ziel an. Wenn das Ziel auf 115 Yard (105,15 m) bestimmt wurde, halten Sie direkt zwischen den 100 Yard Haltepunkt (91,44 m) und den 125 Yard Haltepunkt (114,30 m).

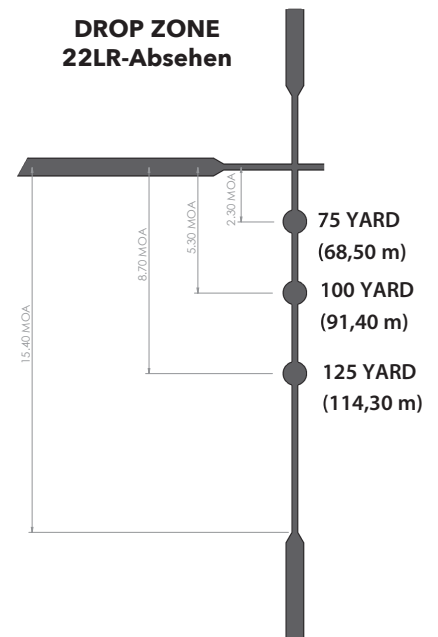

## HÖHE UND TEMPERATUR

Ballistische Karten, die von Munitionsherstellern veröffentlicht werden, basieren auf Standardbedingungen auf Meereshöhe. Beim Einschießen ist zu beachten, dass Höhe und Temperatur die Flugbahn beeinflussen. Es ist am Besten, das Einschießen unter den gleichen Bedingungen vorzunehmen, unter denen Sie jagen werden.

## MÜSSEN SIE UNS IHR ZIELFERNROHR ZUSENDEN?

Bevor Sie Ihr Zielfernrohr an den Kundenservice senden, sollten Sie die folgenden Punkte überprüfen, um sicherzustellen, dass die Ursache des Problems am Zielfernrohr liegt:

- Überprüfen Sie das Montagesystem und die Ringe auf Lockerheit oder Fehlausrichtung.
- Vergewissern Sie sich, dass der Lauf und die Mechanik richtig gebettet und alle Schrauben fest angezogen sind.
- Vergewissern Sie sich, dass das Montagesystem einen ausreichenden Abstand zwischen der Objektivglocke und dem Lauf ermöglicht.
- Vergewissern Sie sich, dass Sie dieselbe Munition mit dem gleichen Typ und Gewicht verwenden, die Sie beim Einschießen verwendet haben.

## TECHNISCHE DATEN

MODELL NR.	ERGÖßERUNG UND OBJ. DURCHM.	ABSEHEN	GESCHÜTZTURM	HÖHEN/SEITENBEWEGUNG (MOA)	REISE PRO REVOLUTION	PARALLAXENEINSTELLUNG	PARALLAXE (YARDS)	AUGENABSTAND (MAX LEIST)	SICHTFELD (FUSS bei 100 YARDS)	LÄNGE (inches)	GEWICHT (OZ)
RP1432BS3	1-4x32	Multi-X	Kappe	100/100	18	Fest	100	4"	105-26	10.5	13.4
RP3103BS3	3.5-10x36	Multi-X	Kappe	70/70	12	Obj	15	3.7"	30-10	12.5	16.7
RP3103BS4	3.5-10x36	DZ 22LR	Kappe	70/70	12	Obj	15	3.7"	30-10	12.5	16.7
RP3940BS3	3-9x40	Multi-X	Kappe	60/60	15	Fest	100	3.5"	40-13	14.3	14.7
RP3940BS9	3-9x40	Beleuchtet Multi-X <sup>1</sup>	Kappe	60/60	15	Fest	100	3.5"	38-13	12.1	15.6
RP3120BS3	3-12x40	Multi-X	Kappe/ freiliegend <sup>2</sup>	50/50	15	Seite	10	3.9"	29-7.5	12.0	17.0
RP4124BS3	4-12x40	Multi-X	Kappe/ freiliegend	60/60	15	Seite	10	3.6"	25-9	12.8	16.4
RP6185BS3	6-18x50	Multi-X	Kappe/ freiliegend	40/40	15	Seite	15	3.5"	18-6	15.5	19.0
RP1424BS9 *	1-4x24	Deutsche #41	Kappe	120	100 cm	Fest	100	10 cm	31.4-7.8 m@100m	23.3 cm	469g
RP31256BS9 *	3-12x56	Deutsche #41	Kappe	60	100 cm	Fest	100	10 cm	10.7-2.8 m@100m	39.4 cm	731g

<sup>1</sup> **RP3940BS9: Anweisungen zum Betrieb des beleuchteten Fadenkreuzes/Batteriewechsel finden Sie auf Seite 33.**

<sup>2</sup> **RP3120BS3: Dieses Modell enthält 6 zusätzliche, austauschbare Höhenverstellknöpfe. Einzelheiten finden Sie auf Seite 32.**

**\* Diese Modelle sind nur in der EU erhältlich und haben beleuchtete, deutsche #41-Fadenkreuze. Weitere Informationen finden Sie auf Seite 33.**

## Besondere Anweisungen für Modell # RP3120BS3 (3-12x40 mit austauschbaren Höhenverstellknöpfen)

Das Modell RP3120BS3 enthält sechs zusätzliche Höhenverstellknöpfe (der Standard-MOA-Knopf ist vorinstalliert):

- 17HMR
- 22LR
- 250 und 300 g 2 Pellet (Vorderlader) (funktioniert auch für 20 GA.)
- 250 und 300 g 3 Pellet (Vorderlader) (funktioniert auch für 12 GA.)
- 350 g 3 Pellet (Vorderlader)
- 450 BUSHMASTER
- Es wird auch eine große Schutzkappe mit Gewinde mitgeliefert, um bei Bedarf den freiliegenden Innenschaft aus Messing zu schützen.



So wechseln Sie den Höhenverstellknopf aus:

1. Lösen und entfernen Sie die obere Halteschraube, während Sie den Höhenverstellknopf festhalten (Abb. A). Legen Sie sie zur Seite.
2. Entfernen Sie den aktuell montierten Verstellknopf, indem Sie ihn gerade hochziehen (Abb. B). Der Höhenverstellstift aus Messing liegt jetzt frei (Abb. C).
3. Ersetzen Sie den ursprünglichen Verstellknopf durch den zusätzlichen Knopf, der dem Ladetyp entspricht, und drücken Sie ihn auf den Messingstift.
4. Befestigen Sie den neue Verstellknopf, indem Sie die Halteschraube wieder auf den Messingstift schrauben (Abb. D).
5. Schießen Sie ein und stellen Sie den Verstellknopf (in einer markierten Distanz) auf Null, indem Sie die Halteschraube lösen und den Verstellknopf gemäß der korrekten Kalibrierung drehen. Ziehen Sie dann die Halteschraube wieder fest.

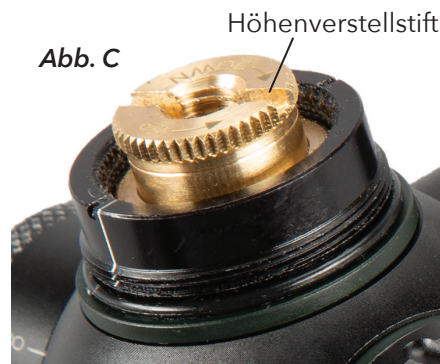



## Besondere Anweisungen nur für europäische Modelle (RP1424BS9/RP31256BS9) und RP3940BS9

### BETRIEB DES BELEUCHTETEN FADENKREUZES / BATTERIEAUSTAUSCH ((nur EU-Modelle und RP3940BS9) )

Der rote Punkt in der Mitte des Fadenkreuzes ist beleuchtet. Das Stellrad für die Beleuchtungsanpassung befindet sich gegenüber der Seitenanpassung und ist von 1 bis 6 nummeriert. Stellen Sie den Regler, um die Helligkeit zu erhöhen, auf eine höhere Zahl (gegenüber dem weißen Indexpunkt). Um die Beleuchtung auszuschalten und wenn Sie das Zielfernrohr verstauen, stellen Sie das Stellrad auf eine der „Aus“-Positionen (Punkte) zwischen jeder nummerierten Beleuchtungseinstellung.



Entfernen Sie zum Wechseln der Batterien die Abdeckung auf dem Stellrad für die Helligkeitseinstellung mit einer Münze (siehe Foto rechts) und legen Sie eine CR2032-Batterie mit der „+“-Kennzeichnung nach oben ein.

### DEUTSCHES #4I FADENKREUZ (Nur EU-Modelle)

Das Fadenkreuz im deutschen #4I-Stil verfügt über kräftige, quadratische Linien an den Seiten und am Boden, die dem Schützen helfen, den Zielpunkt schnell zu lokalisieren, besonders bei schwachem Licht, wenn dünnere Fadenkreuze schwer erkennbar werden würden. Der obere Bereich des Feldes bleibt frei von Hindernissen. Der zentrale Punkt ist darüber hinaus rot beleuchtet. Damit ist dieses Fadenkreuz ideal für die Verwendung zur Jagd im Zwielicht und am frühen Abend.

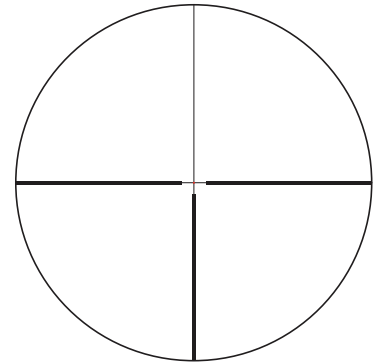

### EINVISIEREN (Nur EU-Modelle)

1. Stellen Sie ein Ziel in 25 bis 50 Metern Entfernung auf.
2. Entfernen Sie den Bolzen vom Gewehr.
3. Legen Sie das Gewehr auf Sandsäcke oder auf eine Schießbank.
4. Stellen Sie das Zielfernrohr auf die niedrigste Vergrößerung ein.
5. Schauen Sie durch den Lauf des Empfängers und stellen Sie die Position des Gewehrs so ein, dass das Zielobjekt im Lauf zentriert erscheint (Abb. A).
6. Schauen Sie, ohne das Gewehr zu bewegen, in das Zielfernrohr und notieren Sie die Position des Fadenkreuzes auf dem Ziel. Entfernen Sie bei Modellen mit Kappen auf der Höhen- und Seitenkorrekturen die Kappen. Passen Sie die Seiten- und Höhenverstellungskappen an, um das Absehen auf dem Bullauge zu zentrieren (Abb. B). Jedes „Klicken“ oder jede Schrittweite der Einstellung ändert den Kugelaufschlag um 1 cm pro 100 Meter (0,5 Meter bei 50 Metern, 2 cm bei 200 Metern usw.)



Abb. A  
Absehen nicht ausgerichtet



Abb. B  
Absehen ausgerichtet

### LETZTES EINSCHIESSEN (Nur EU-Modelle)

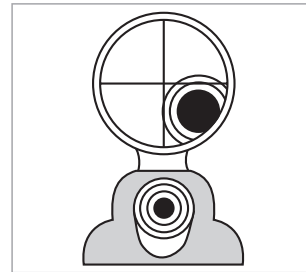

**WARNUNG: DA DIESER VORGANG SCHARFSCHIEßEN BEINHÄLTET, MUSS ER INNERHALB EINER ZUGELASSENEN ANLAGE ODER EINES ANDEREN SICHEREN GEBIETES ERFOLGEN. DEN LAUF AUF VERSTOPFENDE OBJEKTE PRÜFEN. EIN VERSTOPFTER LAUF KANN IHNEN UND ANDEREN IN IHRER NÄHE SCHADEN ZUFÜGEN. WIR EMPFEHLEN DIE VERWENDUNG VON AUGEN- UND GEHÖRSCHUTZ.**

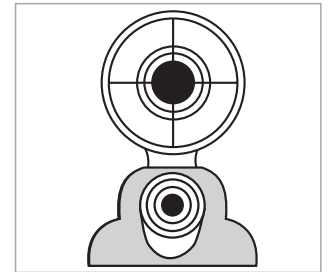
1. Feuern Sie aus einer Ruheposition zwei oder drei Runden auf ein 100-Meter-Ziel. Notieren Sie den Treffpunkt des Projektils auf dem Ziel und passen Sie die Höhen- und Seitenskalen nach Bedarf an.
2. Um den Aufschlagpunkt der Kugel zu verschieben, drehen Sie die Seiten- und/oder Höhenanpassung in die Richtung auf der Skala, die dem Aufschlagpunkt auf dem Ziel entspricht (wenn die Testschüsse zu niedrig ausfallen, passen Sie die Höhe nach unten an). Die Einstellungen an Ihrem Zielfernrohrmodell sind in CM (Zentimeter) markiert, der Aufschlagpunkt bei 100 Metern ändert sich um 1 cm für jeden Klick der Seiten- und Höheneinstellung. Eine volle Umdrehung der Einstellung = 100 cm.
3. Wenn der Aufprall auf das 100-Meter-Ziel zufriedenstellend ist, wechseln Sie zu einem Ziel, das in der gewünschten Entfernung für den endgültigen Nullabgleich eingestellt wurde. Stellen Sie die Vergrößerung bei Modellen mit variabler Leistung auf die gewünschte Leistung ein.



Produkte, die ab April 2017 hergestellt wurden, fallen unter die Bushnell Ironclad-Garantie. Die Ironclad-Garantie ist eine lebenslange Garantie, die sich über die Lebensdauer dieses Produkts erstreckt. Jedes Produkt hat eine definierte Lebensdauer; die Lebensdauer kann von 1 bis 30 Jahren reichen. Die Lebensdauer dieses Produkts finden Sie auf der unten angegebenen Website und/oder auf der für dieses Produkt spezifischen Bushnell-Webseite.

Wir gewährleisten, dass dieses Produkt frei von Material- und Verarbeitungsfehlern ist und alle für die Lebensdauer dieses Produkts geltenden Leistungsstandards erfüllt. Wenn dieses Produkt aufgrund eines von der Garantie abgedeckten Defektes nicht ordnungsgemäß funktioniert, reparieren oder ersetzen wir es nach unserem Dafürhalten und senden es kostenlos an Sie zurück. Diese Garantie ist vollständig übertragbar und erfordert keine Quittung, Garantiekarte oder Produktregistrierung. Diese Garantie gilt nicht für Folgendes: elektronische Komponenten, Batterien, kosmetischer Schäden, durch nicht ordnungsgemäße Wartung entstandene Schäden, Verlust, Diebstahl, Schäden durch unbefugte Reparatur, Änderung oder Demontage, vorsätzliche Beschädigung, missbräuchliche oder unsachgemäße Verwendung und gewöhnlicher Verschleiß. Diese Garantie erlischt, wenn der Datumstempel oder andere Seriennummern vom Produkt entfernt wurden.

Um die vollständige Garantie einzusehen und Informationen darüber zu erhalten, wie Sie einen Service im Rahmen der Garantie anfordern können, besuchen Sie unsere Website unter [www.bushnell.com/warranty](http://www.bushnell.com/warranty). Alternativ können Sie eine Kopie der Garantie anfordern, indem Sie uns unter +1 80 04 23 35 37 anrufen oder uns unter einer der folgenden Adressen schreiben:

Adresse für die USA:

Bushnell Outdoor Products  
Attn.: Repairs  
9200 Cody  
Overland Park, Kansas 66214

Adresse für KANADA:

Bushnell Outdoor Products  
Attn.: Repairs  
140 Great Gulf Drive, Unit B  
Vaughan, Ontario L4K 5W1

Wenden Sie sich bei Produkten, die außerhalb der USA oder Kanada erworben wurden, bitte an Ihren Händler vor Ort, um die jeweils gültigen Garantieinformationen zu erfragen.

Diese Garantie gewährt Ihnen bestimmte gesetzlich verankerte Rechte.  
Unter Umständen haben Sie noch weitere Rechte, die von Land zu Land variieren.

© 2019 Bushnell Outdoor Products

Congratulazioni per avere acquistato un cannocchiale da puntamento Bushnell® Prime™, uno dei cannocchiali più tecnologicamente avanzati del settore. Bushnell garantisce l'integrità assoluta e il controllo di qualità del prodotto per la durata dell'intero ciclo di progettazione, produzione e consegna di questi cannocchiali da puntamento.



**AVVERTENZA: NON GUARDARE MAI IL SOLE ATTRAVERSO IL CANNOCCHIALE DA PUNTAMENTO (O QUALSIASI ALTRO STRUMENTO OTTICO). CIÒ PUÒ PROVOCARE DANNI PERMANENTI AGLI OCCHI.**

### CARATTERISTICHE DEL CANNOCCHIALE DA PUNTAMENTO PRIME

Bushnell® mette sempre al primo posto la qualità e il valore; i cannocchiali da puntamento Prime™ sono il futuro della rivoluzione. I cannocchiali da puntamento Prime™ sono costruiti con tecnologia premium. Ottiche con rivestimenti multistrato completi e costruzione impermeabile offrono immagini nitide e chiare in ogni ambiente.

Le superfici di tutte le lenti esterne sono dotate di un nuovo rivestimento EXO Barrier™ (oltre al rivestimento multi-strato). EXO Barrier, semplicemente, è la migliore tecnologia di rivestimento protettivo che Bushnell abbia mai sviluppato. Aggiunta alla fine del processo di rivestimento, EXO Barrier forma legami molecolari con le lenti e riempie i pori microscopici del vetro. Il risultato è un rivestimento multistrato repellente per acqua, olio, nebbia, polvere e detriti: pioggia, neve, impronte digitali e sporcizia non aderiscono. EXO Barrier è creata per durare: il rivestimento legato non si attenua con il passare del tempo o la normale usura.

Tutti i modelli di cannocchiale da puntamento Prime presentano:

- **NITIDEZZA** - La migliore risoluzione e il migliore contrasto in tutte le condizioni di illuminazione.
- **SECONDO PIANO FOCAL** - Assicura la precisione al massimo ingrandimento.
- **ELEVATA TRASMISSIONE DELLA LUCE** - Il rivestimento Ultra Wide Band Coating offre una luminosità ottimale e colori fedeli in ogni condizione di illuminazione.
- **VALORE** - La migliore tecnologia del settore a un prezzo accessibile.

### CURA DEL CANNOCCHIALE DA PUNTAMENTO

Il cannocchiale richiede una manutenzione minima. Tenere pulite le superfici in metallo esterne. Nella maggior parte dei casi è sufficiente una spolverata con un panno morbido leggermente inumidito.

Il nuovo cannocchiale è dotato di torrette di alzo e deriva completamente sigillate a protezione dalle infiltrazioni di acqua. Tuttavia, si consiglia di lasciare i cappucci di alzo e deriva sulle torrette (*solo modelli con regolazioni con cappuccio*), a eccezione di quando si effettua una regolazione, per impedire l'accumulo di polvere e sporcizia nell'area della torretta.

Si consiglia inoltre di riporre i coprilente quando non si utilizza il cannocchiale. Controllare le lenti regolarmente e mantenerle sempre pulite. La polvere, lo sporco e le impronte digitali che si accumulano sulla superficie delle lenti compromettono seriamente la qualità dell'immagine. Se non si puliscono le lenti per lunghi periodi, il rivestimento antiriflesso potrebbe danneggiarsi. Sebbene non sia difficile pulire le lenti, sono necessarie cura e pazienza.

- Iniziare con una spazzola per lenti o un piccolo pennello con setole morbide. Rimuovere delicatamente le particelle di sporco.
- Quindi, utilizzare una siringa o un aspiratore a bulbo per orecchie (disponibile nella maggior parte delle farmacie) per soffiare via lo sporco o la polvere rimanente dalla superficie delle lenti.
- Per una pulizia più approfondita, utilizzare un morbido panno asciutto, privo di lanugine. Pulire le lenti con molta delicatezza: iniziare dal centro e, con un movimento circolare, spostarsi verso l'esterno.
- Se il problema persiste, ripetere la procedura usando il fiato.

### ELEMENTI CHIAVE DI UN CANNOCCHIALE

Un cannocchiale è composto da quattro elementi principali.

- 1. Lente dell'obiettivo:** questa lente ha tre funzioni. Innanzitutto permette alla luce di passare attraverso il cannocchiale. Quindi, determina la risoluzione. Generalmente le lenti più grandi consentono a una quantità maggiore di luce di entrare nel cannocchiale e, rispetto alle lenti più piccole, permettono di vedere un numero maggiore di dettagli. Infine, forma un'immagine che le altre lenti possono ingrandire fino a una dimensione utilizzabile. Questa immagine è capovolta.
- 2. Sistema erettore:** questo sistema ha tre funzioni. Innanzitutto erige l'immagine (ovvero la capovolge nel verso giusto) e la allinea al reticolo. Durante questo processo si verifica l'ingrandimento principale dell'immagine. Queste due funzioni sono il risultato dell'azione della lente.

La terza funzione è di natura meccanica. Le lenti erettrici sono alloggiare in un tubo fissato a un'estremità. L'altra estremità del tubo è libera di muoversi e di adattarsi alle regolazioni della manopola. Spostando il sistema erettore, il punto di mira del cannocchiale viene regolato in base al punto di impatto del proiettile.

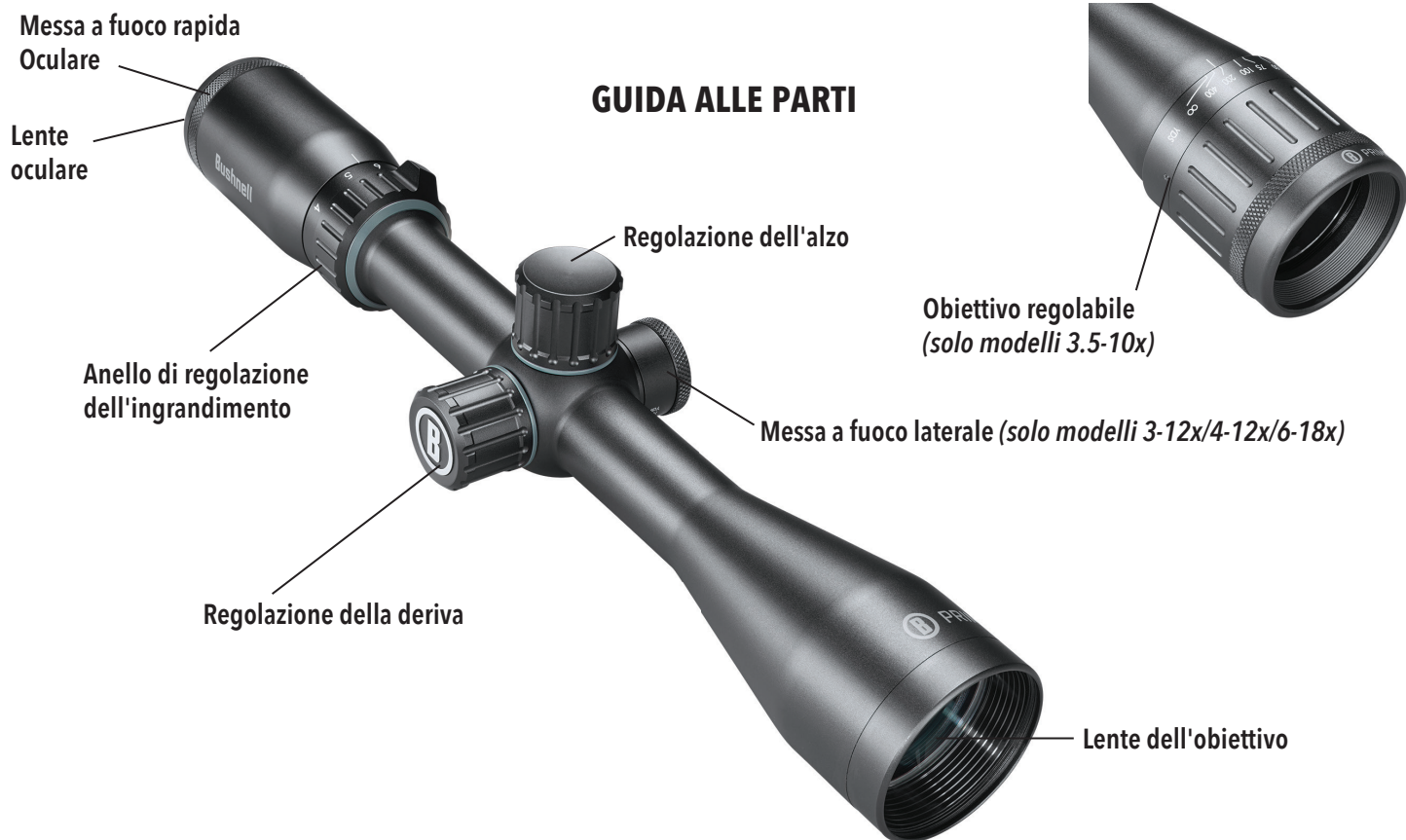

## GUIDA ALLE PARTI

**3. Reticolo:** si tratta del dispositivo di mira intorno a cui viene costruito il cannocchiale. Questo elemento sostituisce il sistema di puntamento in ferro dei fucili senza cannocchiale.

**4. Oculare o lente oculare:** questo elemento fornisce il secondo e ultimo ingrandimento dell'immagine.

### MONTAGGIO DEL CANNOCCHIALE

Nonostante il design e le funzioni tecnologicamente avanzati, il nuovo cannocchiale deve essere montato correttamente per garantire prestazioni ottimali. Due dei fattori più importanti che contribuiscono alla precisione del cannocchiale e del fucile sono la scelta dell'attacco e la cura nel montaggio. Scegliere un attacco affidabile in grado di fissare saldamente il cannocchiale al fucile per un'accuratezza costante. Nella scelta del sistema di attacco prestare la stessa cura che si è prestata nella selezione del cannocchiale.

Tenere presente che non tutti i cannocchiali sono compatibili con tutti gli attacchi su tutti i fucili. In caso di dubbi, richiedere l'assistenza del rivenditore o dell'armaiolo locale.



**AVVERTENZA: NON UTILIZZARE MAI UN CANNOCCHIALE DA PUNTAMENTO COME SOSTITUTO DI UN BINOCOLO O MONOCULARE. POICHÉ IL FUCILE POTREBBE VENIRE INAVVERTITAMENTE PUNTATO VERSO UN'ALTRA PERSONA.**

### REGOLAZIONI PRELIMINARI DEL CANNOCCHIALE

Prima di montare il cannocchiale, si consiglia di regolare la messa a fuoco dell'oculare in base ai propri requisiti visivi. La rifocalizzazione della distanza oculare comporta una messa a fuoco più nitida del reticolo e un'immagine ottica migliore ed evita che gli occhi si affatichino quando si utilizza il cannocchiale per lunghi periodi di tempo. A questo scopo, tenere il cannocchiale a 7,5-10 cm di distanza dall'occhio e puntarlo verso il cielo aperto o un'altra area completamente illuminata, ad esempio una parete verniciata di un solo colore.

Dare un'occhiata rapida nel cannocchiale. Se a prima vista non si distingue bene il reticolo, significa che non è a fuoco. Ruotare l'oculare in senso orario o antiorario di più giri. Dare di nuovo un'occhiata rapida nel cannocchiale per verificare la nitidezza del reticolo. È importante che le occhiate siano rapide per evitare che l'occhio compensi le condizioni di leggera sfocatura. Se il reticolo continua a non distinguersi bene, ruotare l'oculare di altri due o tre giri. Ripetere la procedura fino a quando il reticolo non risulta nitido e ben definito.

A meno che la propria vista non subisca grandi variazioni negli anni, questa regolazione non si rende più necessaria.

## FISSAGGIO DI ATTACCO, ANELLI E CANNOCCHIALE AL FUCILE



**AVVERTENZA:** PRIMA DI PROCEDERE AL MONTAGGIO, ASSICURARSI CHE L'AZIONE SIA APERTA, IL FERMO O IL CARICATORE SIA STATO RIMOSSO E NON SIA RIMASTO UN COLPO NELLA CAMERA. NON TENTARE DI ESEGUIRE ALCUN LAVORO FINCHÉ L'ARMA DA FUOCO NON È SCARICA E NON È RITENUTA SICURA.



**AVVERTENZA:** QUALORA IL CANNOCCHIALE NON VENGA MONTATO A UNA DISTANZA SUFFICIENTE, IL MOVIMENTO DI SPINTA ALL'INDIETRO PUÒ PROVOCARE LESIONI AL TIRATORE A CAUSA DEL CONTRACCOLPO DEL FUCILE.

Durante il montaggio del cannocchiale si consiglia di NON saltare passaggi, per evitare di danneggiare il sistema di montaggio o il cannocchiale. Per ogni sistema di montaggio sono disponibili delle istruzioni. Si consiglia di leggerle attentamente prima per assicurarsi di comprenderle e di avere gli strumenti necessari a portata di mano.

Si raccomanda altresì di ripetere la procedura di montaggio. La prima volta assicurarsi che tutti gli elementi siano montati e funzionino correttamente e tenere a mente quanto riportato di seguito.

- Prima di fissare la base, pulire i fori di montaggio nel ricevitore e i filetti delle viti di montaggio con acetone o un altro solvente valido per rimuovere olio o grasso.
- Se il produttore dell'attacco consiglia l'utilizzo di un adesivo per filetti, non usarlo nella prima prova di montaggio. Una volta che l'adesivo si è asciugato, è difficile rimuoverlo qualora fosse necessario apportare una correzione.
- Assicurarsi che le viti di montaggio non sporgano nel ricevitore o nella canna.
- Se si utilizzano attacchi a coda di rondine, non usare il cannocchiale come leva durante l'installazione. La resistenza iniziale alla rotazione può danneggiare il cannocchiale ed eventuali danni risultanti non sono coperti dalla garanzia. Si consiglia di utilizzare un tassello in legno o un cilindro in metallo di 2,5 cm per bloccare gli anelli.
- Assicurarsi che la posizione del cannocchiale non interferisca con il funzionamento dell'azione.
- Assicurarsi che vi sia una distanza di almeno 3 mm tra i bordi degli anelli ed eventuali superfici sporgenti, ad esempio la sede della torretta (appoggio), l'anello di regolazione dell'ingrandimento e la svasatura della campana dell'obiettivo. Accertarsi inoltre che la campana dell'obiettivo e la canna distino almeno 3 mm l'una dall'altra.
- Provare la posizione del cannocchiale per verificare che il rilievo oculare sia appropriato. Lasciare gli anelli sufficientemente allentati affinché il cannocchiale scorra facilmente. Durante questa procedura, impostare il valore di ingrandimento più alto nei cannocchiali a ingrandimento variabile. Montare il fucile e guardare attraverso il cannocchiale nella normale posizione di tiro.
- Provare la posizione del fucile più volte per assicurarsi che la guancia poggi bene e che il cannocchiale sia posizionato correttamente.
- Una volta che si è soddisfatti, smontare il cannocchiale e ripetere la procedura stringendo le viti.

## PARALLASSE

Si sarà notato che, con l'occhio in posizioni differenti dietro l'oculare del cannocchiale, si ha l'impressione che le linee di incrocio del reticolo si spostino intorno a punti diversi del bersaglio. Tale fenomeno prende il nome di "errore di parallasse" (il bersaglio e il reticolo non si trovano nello stesso piano focale) e risulta particolarmente evidente (e più problematico) a distanze inferiori e/o quando il cannocchiale è impostato su valori di ingrandimento maggiori. Nella maggior parte dei casi la parallasse non ha un impatto significativo sul punto di impatto del proiettile durante la caccia grossa. I **modelli Prime** offrono una regolazione per la compensazione della parallasse (obiettivo regolabile o manopola di messa a fuoco laterale), che funziona spostando un elemento ottico fino a quando il bersaglio (in base alla distanza) non appare nello stesso piano focale del reticolo. Tutti i cannocchiali da puntamento **Prime** sono impostati in fabbrica perché la parallasse sparisca a 100 iarde.

## UTILIZZO DELLA MESSA A FUOCO LATERALE (solo modelli ad alto ingrandimento selezionati)

I modelli 3.5-10x36 utilizzano un design di compensazione della parallasse che consente di regolare la lente dell'obiettivo anteriore del cannocchiale ("obiettivo regolabile" o "AO"). I **modelli** ad alto ingrandimento (12x, 18x) sono dotati di una lente mobile posteriormente vicino al reticolo; in questo modo, è possibile effettuare la regolazione con una manopola di "messa a fuoco laterale" posizionata accanto alle regolazioni di alzo e deriva. Allineare la distanza stimata dal bersaglio con il punto indice. In questo modo è possibile eliminare eventuali errori di mira causati dal fenomeno della parallasse. Dopo avere impostato l'obiettivo regolabile o la messa a fuoco laterale, è possibile eseguire una controprova muovendo la testa da un lato all'altro dietro l'oculare. Se la messa a fuoco laterale è stata impostata correttamente, il punto di mira non dovrebbe cambiare. Un metodo alternativo consiste nel guardare attraverso il cannocchiale e ruotare la manopola di AO o di messa a fuoco laterale, fino a quando il bersaglio non risulti perfettamente a fuoco a qualsiasi distanza.

## PUNTAMENTO PRELIMINARE

Eseguire il puntamento preliminare del cannocchiale con il fucile prima di portarlo al poligono per l'azzeramento per evitare di sprecare denaro e forze.

Esistono due metodi di base che è possibile utilizzare per il puntamento preliminare del cannocchiale. Il primo comporta l'utilizzo di un collimatore Bushnell® (laser, magnetico o standard). Consente di risparmiare tempo e munizioni ed è il sistema utilizzato più di frequente dagli armaioli. Il secondo metodo è il puntamento del calibro tradizionale.

## METODO DI PUNTAMENTO DEL CALIBRO

1. Sistemare un bersaglio a una distanza compresa tra 25 e 50 iarde.
2. Rimuovere la sicura dal fucile.
3. Posizionare il fucile su sacchi di sabbia o su un'apposita base di appoggio.
4. Impostare il cannocchiale sul valore di ingrandimento minimo.
5. Guardare attraverso il calibro del ricevitore e regolare la posizione del fucile in modo da centrare il bersaglio nel calibro (Fig. A).
6. Senza spostare il fucile, guardare nel cannocchiale e osservare la posizione del reticolo sul bersaglio. Sui modelli con cappucci della regolazione di alzo e deriva, rimuovere i cappucci. Regolare le manopole di alzo e deriva per centrare il reticolo con il centro del bersaglio (Fig. B).

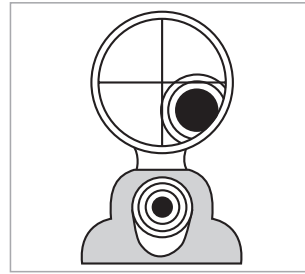

Fig. A  
Reticolo non allineato

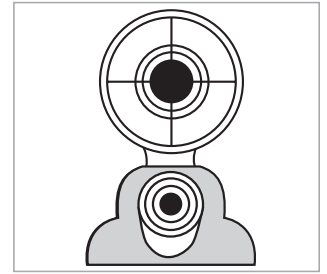

Fig. B  
Reticolo allineato

## PUNTAMENTO FINALE



**AVVERTENZA: POICHÉ LA PROCEDURA PREVEDE ESERCITAZIONI A FUOCO, DEVE ESSERE ESEGUITA IN UN POLIGONO AUTORIZZATO O IN UN'ALTRA ZONA SICURA. CONTROLLARE CHE IL CALIBRO NON SIA OSTRUITO. UN CALIBRO OSTRUITO PUÒ PROVOCARE LESIONI ALL'UTILIZZATORE E AD ALTRI NELLE VICINANZE. SI RACCOMANDA DI UTILIZZARE PROTEZIONI VISIVE E ACUSTICHE.**

1. Da una posizione di tiro stabile sparare due o tre colpi a un bersaglio a 100 iarde di distanza. Osservare l'impatto del proiettile sul bersaglio e regolare le manopole di alzo e deriva di conseguenza.
2. Per spostare l'impatto del proiettile, ruotare le manopole di alzo e/o deriva nella direzione corrispondente al punto di impatto sul bersaglio. Ad esempio, se i tiri di prova sono bassi, regolare l'alzo verso il basso. Le regolazioni sul cannocchiale da puntamento sono contrassegnate in MOA (minuti di arco) e il punto di impatto a 100 iarde cambia di 1/4 MOA per ogni scatto della manopola di alzo o deriva. Un giro completo della manopola corrisponde a 12 MOA.
3. Quando l'impatto sul bersaglio a 100 iarde è soddisfacente, passare a un bersaglio posto alla distanza desiderata per l'azzeramento finale. Impostare l'ingrandimento sul valore desiderato sui modelli a ingrandimento variabile.

## IL RETICOLO DROP ZONE 22LR (solo n. modello RP3103BS4)

Il modello di cannocchiale Prime con reticolo DROP ZONE 22LR è progettato per essere azzerato a 50 iarde, con punti di mira calibrati ogni 25 iarde, fino a 125 iarde. Questo reticolo è calibrato per l'uso con munizioni ad alta velocità per fucili calibro 0,22. Il cannocchiale deve essere regolato sull'ingrandimento massimo affinché la funzione balistica del reticolo funzioni correttamente. Nel caso del modello 3.5-10x36mm dotato di questo reticolo, l'anello di regolazione dell'ingrandimento deve essere impostato su 10x affinché la funzione balistica funzioni correttamente.

### Modalità di impiego del reticolo DZ 22LR:

1. Tarare la distanza di tiro a 50 iarde con qualsiasi ingrandimento.
2. Determinare la distanza dal bersaglio. Per stabilire la distanza con la massima accuratezza, usare un telemetro laser Bushnell (Prime™ o Nitro™).
3. Impostare l'ingrandimento del cannocchiale su 10x (ingrandimento 10).
4. Prendere il punto di mira appropriato sul bersaglio desiderato. Se l'obiettivo è stato individuato a una distanza di 115 iarde, mantenere il punto di mira tra 100 e 125 iarde.

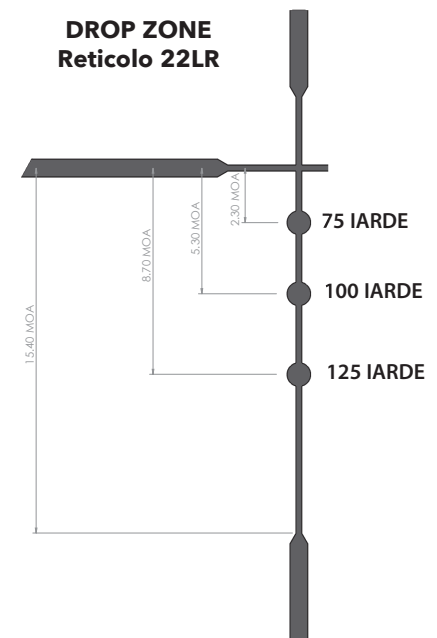

## ALTITUDINE E TEMPERATURA

Nelle tabelle balistiche pubblicate dai produttori di munizioni si fa riferimento al livello del mare standard. Durante il puntamento si consiglia di tenere a mente che l'altitudine e la temperatura influenzano la traiettoria. È meglio eseguire il puntamento nelle stesse condizioni in cui si andrà a caccia.

## CONTROLLO DEL CANNOCCHIALE PRIMA DELLA MANUTENZIONE

Prima di spedire il cannocchiale per la manutenzione, effettuare i seguenti controlli per determinare se il problema riguarda effettivamente lo strumento.

- Controllare che il sistema e gli anelli di montaggio non siano allentati o disallineati.
- Controllare che la canna e l'azione siano posizionati correttamente e che le viti del ricevitore siano strette.
- Controllare che sul sistema di montaggio vi sia una distanza sufficiente tra la campana dell'obiettivo e la canna.
- Controllare che le munizioni utilizzate siano dello stesso tipo e dello stesso peso di quelle impiegate per il puntamento.

## SPECIFICHE TECNICHE

N. MODELLO	INGRANDIMENTO E DIAM. OGG.	RETICOLO	TORRETTA	CORSA ALZO/DERIVA (MOA)	VIAGGIO PER RIVOLUZIONE	REGOLAZIONE PARALLASSE	PARALLASSE (IARDE)	CORREZIONE DIOTTRICA (INGR. MAX)	CAMPO VISIVO (PIEDI A 100 IARDE)	LUNGHEZZA (inches)	PESO (oz)
RP1432BS3	1-4x32	Multi-X	Cappuccio	100/100	18	Fisso	100	4"	105-26	10.5	13.4
RP3103BS3	3.5-10x36	Multi-X	Cappuccio	70/70	12	Ob.	15	3.7"	30-10	12.5	16.7
RP3103BS4	3.5-10x36	DZ 22LR	Cappuccio	70/70	12	Ob.	15	3.7"	30-10	12.5	16.7
RP3940BS3	3-9x40	Multi-X	Cappuccio	60/60	15	Fisso	100	3.5"	40-13	14.3	14.7
RP3940BS9	3-9x40	Illuminato Multi-X <sup>1</sup>	Cappuccio	60/60	15	Fisso	100	3.5"	38-13	12.1	15.6
RP3120BS3	3-12x40	Multi-X	Cappuccio/ a vista <sup>2</sup>	50/50	15	Lato	10	3.9"	29-7.5	12.0	17.0
RP4124BS3	4-12x40	Multi-X	Cappuccio/ a vista	60/60	15	Lato	10	3.6"	25-9	12.8	16.4
RP6185BS3	6-18x50	Multi-X	Cappuccio/ a vista	40/40	15	Lato	15	3.5"	18-6	15.5	19.0
RP1424BS9 *	1-4x24	Tedesco #4l	Cappuccio	120	100 cm	Fisso	100	10 cm	31.4-7.8 m@100m	23.3 cm	469g
RP31256BS9 *	3-12x56	Tedesco #4l	Cappuccio	60	100 cm	Fisso	100	10 cm	10.7-2.8 m@100m	39.4 cm	731g

<sup>1</sup> **RP3940BS9: vedi pagina 41 per istruzioni sul funzionamento del reticolo illuminato/sulla sostituzione della batteria.**

<sup>2</sup> **RP3120BS3: questo modello include 6 manopole aggiuntive e intercambiabili per torrette dell'alzo. Vedi pagina 40 per maggiori dettagli.**

**\* disponibile solo nell'UE, questi modelli hanno illuminato i reticoli tedeschi #4l. Vedi pagina 41 per ulteriori informazioni.**

## Istruzioni speciali per il modello # RP3120BS3 (3-12x40 con manopole della torretta dell'alzo intercambiabili)

Il modello RP3120BS3 include sei manopole aggiuntive per torrette dell'alzo (la manopola MOA standard è preinstallata):

- 17HMR
- 22LR
- 250 e 300 gr 2 pellet (avancarica) (funziona anche per 20 GA).
- 250 e 300 gr 3 pellet (avancarica) (funziona anche per 12 GA).
- 350 gr 3 Pellet (avancarica)
- 450 BUSHMASTER
- È prevista anche un'ampia copertura della torretta filettata per proteggere il supporto interno in ottone a vista, se necessario.



Per sostituire una manopola della torretta dell'alzo:

1. Sostenendo saldamente la torretta dell'alzo, svitare e rimuovere la vite di ritegno superiore (Fig. A). Riporla.
2. Rimuovere la manopola della torretta installata, sollevandola verso l'alto (Fig B). Il supporto di ottone di regolazione dell'alzo è a vista (Fig. C).
3. Sostituire la manopola originaria della torretta con la manopola supplementare corrispondente al tipo di carico e spingerla verso il basso in posizione sul supporto di ottone.
4. Fissare la nuova manopola in posizione serrando la vite di ritegno della torretta sul supporto di ottone (Fig. D).
5. Avvitare e azzerare la manopola della torretta (a una distanza definita), allentando la vite di ritegno e ruotando la manopola della torretta quanto necessario per una corretta calibrazione, quindi serrare nuovamente la vite di ritegno.





## Istruzioni speciali solo per i modelli europei (RP1424BS9/RP31256BS9) e RP3940BS9

### FUNZIONAMENTO DEL RETICOLO ILLUMINATO/SOSTITUZIONE DELLA BATTERIA (Solo modelli EU e RP3940BS9)

Il punto rosso al centro delle linee di incrocio del reticolo è illuminato. La ghiera di regolazione dell'illuminazione si trova sulla parte opposta di quella della deriva, numerata da 1 a 6. Per aumentare la luminosità, impostare la ghiera su un valore più alto (sulla parte opposta del punto indice bianco). Per disattivare l'illuminazione e quando si ripone il cannocchiale, spostare la ghiera su una qualsiasi delle posizioni "Off" (punti) tra ciascuna impostazione numerata di illuminazione.



Per sostituire la batteria, rimuovere il tappo dalla manopola di regolazione della luminosità servendosi di una moneta (vedere la foto a destra) e inserire una batteria CR2032 con il segno "+" rivolto verso l'alto.

### RETICOLO GERMAN #4I (Solo modelli UE)

Il reticolo in stile German #4I è caratterizzato da linee in evidenza sui lati e sulla parte inferiore, che aiutano il tiratore a individuare rapidamente il punto di mira, in particolare in condizioni di scarsa illuminazione, quando le linee di incrocio più sottili dei reticoli potrebbero risultare difficili da vedere. La sezione superiore del campo non presenta ostruzioni. Il punto centrale è illuminato in rosso. Questa caratteristica lo rende il reticolo ideale per battute di caccia al crepuscolo o nelle prime ore della sera.

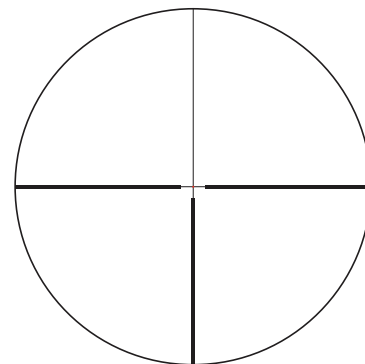

### METODO DI PUNTAMENTO DEL CALIBRO (Solo modelli UE)

1. Sistemare un bersaglio a una distanza compresa tra 25 e 50 metri.
2. Rimuovere la sicura dal fucile.
3. Posizionare il fucile su sacchi di sabbia o su un'apposita base di appoggio.
4. Impostare il cannocchiale sul valore di ingrandimento minimo.
5. Guardare attraverso il calibro del ricevitore e regolare la posizione del fucile in modo da centrare il bersaglio nel calibro (Fig. A).
6. Senza spostare il fucile, guardare nel cannocchiale e osservare la posizione del reticolo sul bersaglio. Sui modelli con cappucci della regolazione di alzo e deriva, rimuovere i cappucci. Regolare le manopole di alzo e deriva per centrare il reticolo con il centro del bersaglio (Fig. B). Ogni scatto o incremento della regolazione modificherà l'impatto del proiettile di 1 cm ogni 100 metri (0,5 cm a 50 metri, 2 cm a 200 metri e così via).

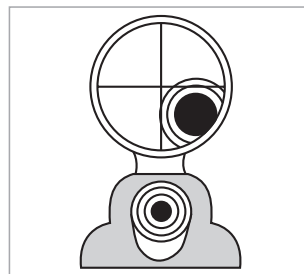

Fig. A  
Reticolo non allineato

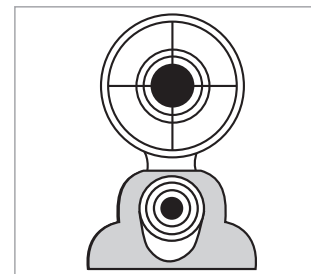

Fig. B  
Reticolo allineato

### PUNTAMENTO FINALE (Solo modelli UE)



**AVVERTENZA: POICHÉ LA PROCEDURA PREVEDE ESERCITAZIONI A FUOCO, DEVE ESSERE ESEGUITA IN UN POLIGONO AUTORIZZATO O IN UN'ALTRA ZONA SICURA. CONTROLLARE CHE IL CALIBRO NON SIA OSTRUITO. UN CALIBRO OSTRUITO PUÒ PROVOCARE LESIONI ALL'UTILIZZATORE E AD ALTRI NELLE VICINANZE. SI RACCOMANDA DI UTILIZZARE PROTEZIONI VISIVE E ACUSTICHE.**

1. Da una posizione di tiro stabile sparare due o tre colpi a un bersaglio a 100 metri di distanza. Osservare l'impatto del proiettile sul bersaglio e regolare le manopole di alzo e deriva di conseguenza.
2. Per spostare l'impatto del proiettile, ruotare le manopole di alzo e/o deriva nella direzione corrispondente al punto di impatto sul bersaglio. Ad esempio, se i tiri di prova sono bassi, regolare l'alzo verso il basso. Le regolazioni sul cannocchiale da puntamento sono contrassegnate in CM (centimetri) e il punto di impatto a 100 metri cambia di 1 cm per ogni scatto della manopola di alzo o deriva. Un giro completo della manopola corrisponde a 100 cm.
3. Quando l'impatto sul bersaglio a 100 metri è soddisfacente, passare a un bersaglio posto alla distanza desiderata per l'azzeramento finale. Impostare l'ingrandimento sul valore desiderato sui modelli a ingrandimento variabile.



I prodotti fabbricati a partire da aprile 2017 sono coperti dalla Garanzia Bushnell Ironclad. La Garanzia Ironclad è una garanzia a vita completa che copre la vita utile di questo prodotto. Ogni prodotto ha una durata di vita definita, che può variare da 1 a 30 anni. La durata di questo prodotto è riportata sul sito Web elencato di seguito e/o sulla pagina Web Bushnell specifica di questo prodotto.

Si garantisce che questo prodotto è esente da difetti di materiali e di lavorazione e che soddisferà tutti gli standard di prestazioni rappresentati per tutta la durata di vita del prodotto. Se questo prodotto non funziona correttamente a causa di un difetto coperto provvederemo, a nostra esclusiva discrezione, a ripararlo o sostituirlo e rispedirlo gratuitamente. Questa garanzia è completamente trasferibile e non richiede ricevuta, scheda di garanzia o registrazione del prodotto. La presente garanzia non copre quanto segue: componenti elettronici, batterie, danni estetici, danni causati dalla mancata corretta manutenzione del prodotto, perdita, furto, danni dovuti a riparazione, modifica o smontaggio non autorizzati, danni intenzionali, uso improprio o abuso e normale usura. La presente Garanzia decade se la data stampata o altri codici di serializzazione sono stati rimossi dal prodotto.

Per visualizzare la garanzia completa e trovare dettagli su come richiedere l'assistenza in garanzia, visitare il nostro sito Web all'indirizzo [www.bushnell.com/warranty](http://www.bushnell.com/warranty). In alternativa, è possibile richiedere una copia della garanzia chiamandoci al numero 1-800-423-3537 o scrivendoci a uno dei seguenti indirizzi:

Negli U.S.A. spedire a:  
Bushnell Outdoor Products  
Attn.: Repairs  
9200 Cody  
Overland Park, Kansas 66214

IN CANADA spedire a:  
Bushnell Outdoor Products  
Attn.: Repairs  
140 Great Gulf Drive, Unit B  
Vaughan, Ontario L4K 5W1

Per prodotti acquistati fuori da Stati Uniti o Canada, rivolgersi al rivenditore per le clausole pertinenti della garanzia.

La presente garanzia ti riconosce specifici diritti legali.  
Potresti avere altri diritti, i quali variano da paese a paese.

©2019 Bushnell Outdoor Products



# Bushnell®

©2019 Bushnell Outdoor Products  
Bushnell,™, ®, denote trademarks of Bushnell Outdoor Products  
[www.bushnell.com](http://www.bushnell.com)

9200 Cody, Overland Park, KS 66214